

SONY®



ユーザーズガイド

SCPH-90000

NTSC J



警告 電気製品は安全のための注意事項を守らないと、火災や人身事故を起こすことがあります。

取扱説明書は、事故を防ぐための重要な注意事項と製品の取り扱いかたを示しています。本書と、製品に同梱している「クイックリファレンス」をよくお読みのうえ、製品を安全にお使いください。特に、「クイックリファレンス」の「安全のために」は必ずご覧ください。お読みになったあとは、いつでも見られるところに必ず保管してください。小さなお子さまには、保護者の方がお読みのうえ、安全にお使いください。

プレイステーション ツー あそ まえ
"PlayStation 2"で遊ぶ前に

かなら おとな かた とりあつかいせつめいしよ よ プレイステーション ツー あんぜん つか
必ず大人の方と一緒しよに、この取扱説明書をよく読んで、"PlayStation 2"を安全に使ってください。

"PlayStation 2" の取扱説明書について
"PlayStation 2" の取扱説明書は、次の 2 種類で構成されています。

•クイックリファレンス

製品に同梱している取扱説明書です。"PlayStation 2" を安全に使うための注意事項、設置や基本的な操作、困ったときの対処法などを説明しています。

•ユーザーズガイド(本書)

パソコンからインターネットに接続して見る PDF マニュアルです。詳しい操作方法や仕様などを説明しています。当社ホームページのサポートページ (<http://www.jp.playstation.com/support/>) からダウンロードできます。

目次

設置

準備する	3
各部のなまえ	4
テレビにつなぐ	5
デジタルオーディオ機器につなぐ	7
コントローラをつなぐ	7
電源コードをつなぐ	8
電源を入れる／切る	9

ゲーム

ゲームで遊ぶ	10
メモリーカードを使う	13

音楽 CD

音楽 CD を聞く	15
-----------	----

DVD ビデオ

DVD ビデオを見る	17
再生モードを使う	21
DVD プレーヤーを設定する	23

メインメニュー

メインメニューを表示する	29
ブラウザ画面を使う	29
システム設定画面を使う	30
本体情報画面を使う	32

ネットワーク

ネットワークにつなぐ	35
ネットワークを設定する	37

その他

主な仕様	38
------	----

準備する

本体を置く

本体は、横置きまたは縦置きにして使います。

横置き

そのまま横に置いてください。



縦置き

必ず、型名が SCPH-90110 の "PlayStation 2" 専用縦置きスタンド(別売品)を使ってください。

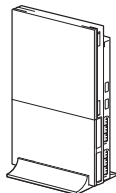

! "PlayStation 2"専用縦置きスタンドには、本機に対応していないものがあります。詳しくは、クイックリファレンス (→2ページ) をご覧ください

新しくお買い求めになるときは、SCPH-90110を選んでください。

! 次のような場所には置かないでください

- ほこりやたばこの煙が多い場所
ほこりやたばこのヤニが本体内部の部品(レンズなど)に付いて、故障の原因となります。
- 温度が極端に高い場所、または低い場所(5℃～35℃の範囲で使ってください)
直射日光が当たるところや暖房器具の近く、窓を閉め切った自動車内(特に夏期)などに放置すると、本体が変形したり、故障したりします。
- 磁石やスピーカーの近くなど磁気を帯びた場所
- 振動の多い場所

各部のなまえ

"PlayStation 2" 本体前面

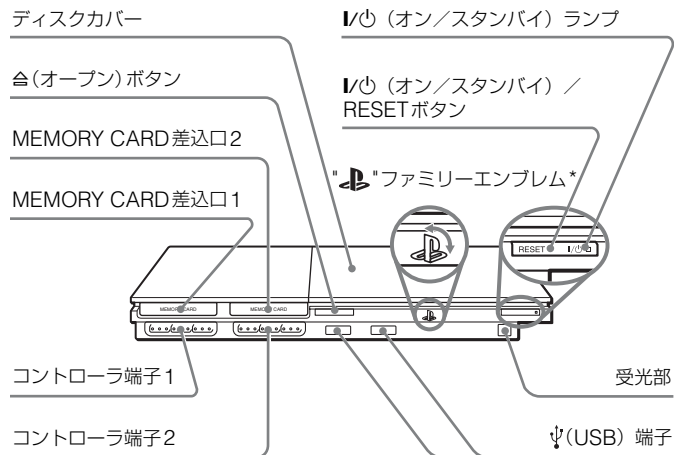

* 本体の置きかたに合わせて回転させることができます。

🔌 ⏻ (USB) 端子には、"PlayStation 2"に対応したUSB機器をつなげます

つなぐ機器の説明書もあわせてご覧ください。

"PlayStation 2" 本体背面

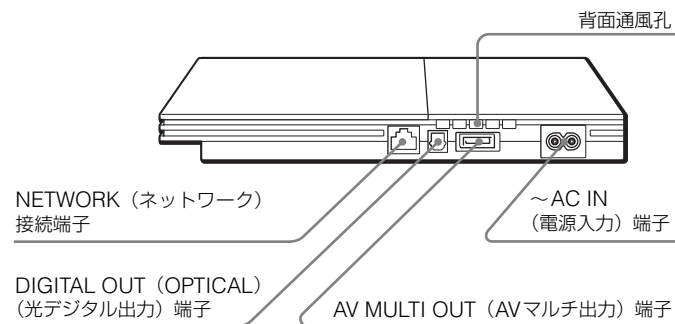

🔌 アナログコントローラ (DUALSHOCK 2) の各部のなまえ

「アナログコントローラ (DUALSHOCK 2) を使う」(▶▶ 12ページ) をご覧ください。

テレビにつなぐ

テレビにつなぐ前に

- 電源コードのプラグは、すべての接続が終わったあとにコンセントにつないでください。
- テレビの電源が入っていないことを確かめてください。

付属のAVケーブルを使ってつなぐ

本体をテレビにつなぎます。

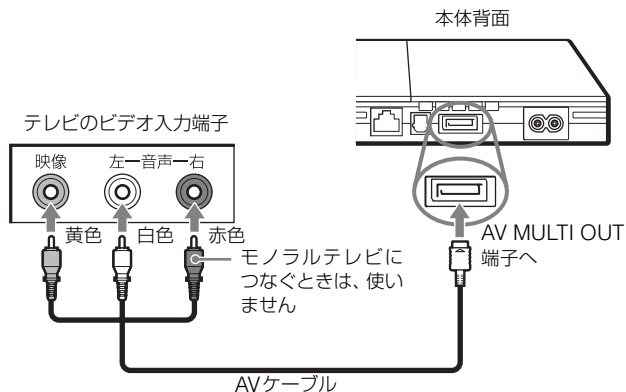

! プラズマテレビやプロジェクションテレビにつなぐときは

プラズマテレビに同じ画像を表示し続けると、画面の焼き付き（残像現象）を起すことがあります。これは、プラズマテレビの性質によるものです。本機の操作画面や、ゲームやDVDビデオの画面などで、同じ画像が長時間表示されている部分があると、焼き付きの原因となります。なお、液晶方式以外のプロジェクションテレビでも同様です。詳しくは、テレビの説明書をご覧ください。

! テレビに直接つないでください

テレビと同じように、ビデオデッキやビデオ一体型テレビのビデオ入力端子にもつなぐことができます。ただし、コピープロテクション信号が使われているDVDビデオを再生した場合、画像が乱れることがあります。

別売りのケーブルを使うときは

接続する端子とケーブルによって画質が異なります。下図を参考にしてお好みのつなぎかたを選んでください。

別売りのケーブルを使うときは、ケーブルの台紙（外箱）に書かれている説明をご覧ください。

本体につなぐテレビ	必要なケーブル
S映像入力端子のあるテレビ	S端子ケーブル (SCPH-10480)
ビデオ入力端子のないテレビ	RFUアダプターキット (SCPH-10070)
コンポーネントビデオ入力端子 (Y Cb/Pb Cr/Pr) のあるテレビ	コンポーネントAVケーブル (SCPH-10490)
D映像入力端子 (D1～D5) のあるテレビ	D端子ケーブル (SCPH-10510)
AVマルチ入力端子のあるテレビ	マルチAVケーブル (VMC-AVM250) (ソニー株式会社商品)

画質の目安



- AVケーブル (付属品)
- S端子ケーブル
- コンポーネントAVケーブル
- RFUアダプターキット
- D端子ケーブル
- マルチAVケーブル

画質は目安です。つなぐテレビの機種や状態によって、画質は異なります。

👁️ プログレッシブ映像が楽しめます

プログレッシブ映像でDVDビデオやソフトウェアを楽しむ場合、テレビとケーブル*がプログレッシブ (525p/480p) 方式に対応している必要があります。また、本機の設定も必要です。詳しくは、「画像の設定をする (画面設定)」の「プログレッシブ」 (**▶ 25ページ) をご覧ください。

* コンポーネントAVケーブルとD端子ケーブルが、プログレッシブ映像に対応しています。

❗ コンポーネント映像入力端子のあるテレビにつなぐときは

ハイビジョン入力専用のコンポーネント映像入力端子 (Y Pb Pr) につなぐことはできません。詳しくは、テレビの説明書をご覧ください。

❗ AVマルチ入力端子のあるテレビにつなぐときは

AVマルチ入力端子がRGB入力のみに対応している場合、DVDビデオが正しく映りません。DVDビデオを見るには、AVマルチ入力端子がY Cb/Pb Cr/Pr入力に対応している必要があります。

RGB入力のみに対応しているテレビでDVDビデオを見るときは、マルチAVケーブル以外の*PlayStation 2*に対応したケーブル (付属のAVケーブルなど) を使ってください。

デジタルオーディオ機器につなぐ

市販のオーディオ用光デジタル接続ケーブルを使うと、映画館やコンサートホールで聞くような迫力のある音声を楽しめます。デジタル入力端子のあるオーディオ機器につなぐときは、デジタルオーディオ機器の説明書もあわせてご覧ください。

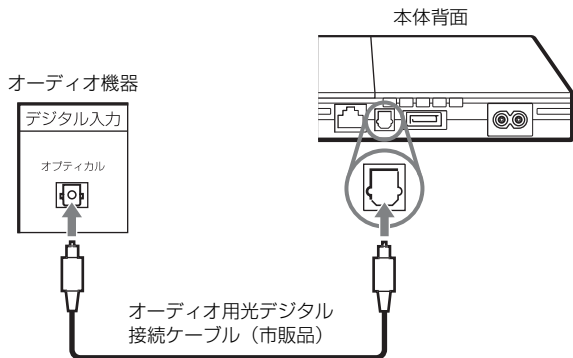

コントローラをつなぐ

- 1 アナログコントローラを本体前面のコントローラ端子に差し込む。

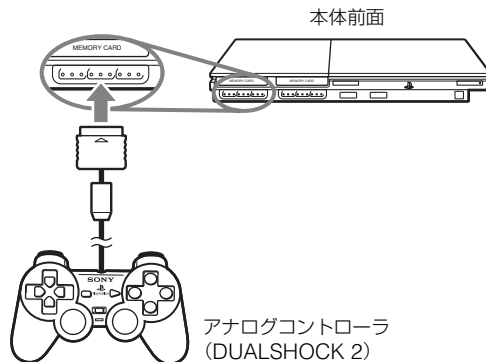

- 💡 ソフトウェアによっては、使うコントローラ端子が指定されています。詳しくは、ソフトウェアの解説書をご覧ください

❗ 音が出ないときは

"PlayStation 2"規格ソフトウェアの中には、DIGITAL OUT端子から音が出ないものがあります。その場合は、オーディオ用光デジタル接続ケーブルではなく、付属のAVケーブルなどを使って、AV MULTI OUT端子から音を出すようにつないでください。

💡 デジタルオーディオ機器につないだら

システム設定画面で、「光デジタル出力」を「入」に設定します。詳しくは、「光デジタル出力」(▶▶ 31ページ)をご覧ください。

電源コードをつなぐ

！ 接続する前に

- 本機は、コンセントの近くで使ってください。不具合が起きたときは、すぐに電源コードのプラグをコンセントから抜いて電源を切ってください。
- 電源コードのプラグは、すべての接続が終わったあとにコンセントにつないでください。

1 本体背面の～AC IN（電源入力）端子に、電源コードを接続する。

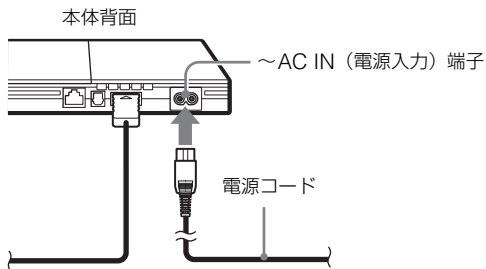

2 電源コードのプラグをコンセントに差し込む。

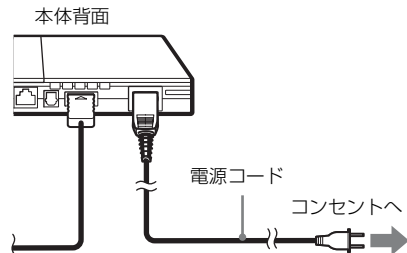

本体前面のI/Oランプが赤色に点灯し、スタンバイ状態になります。

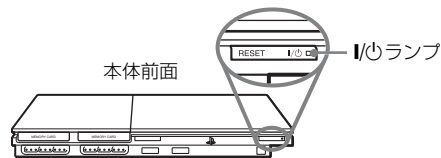

電源を入れる／切る

電源を入れる前に

電源を入れる前に次のことをしてください。詳しくは、テレビの解説書をご覧ください。

- テレビの電源を入れる。
- 本機の映像を表示できるように、テレビの入力切りかえを、本機をつないだ入力に切りかえる。

電源を入れる

- 1 本体前面のI/⏻ランプが赤色に点灯していることを確かめる。
- 2 本体前面のI/⏻/RESET ボタンを押す。
本体前面のI/⏻ランプが緑色に点灯し、テレビに本機の映像が映ります。

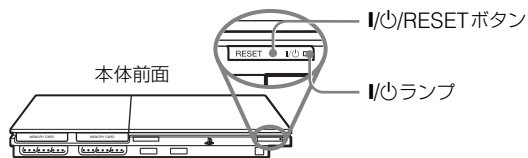

💡 お買い上げ後、初めて電源を入れたときは

言語、タイムゾーン、サマータイムを設定する画面が表示されます。画面の指示に従って、設定してください。

💡 ワイドテレビにつないだときは

本体の電源を入れたあとに、システム設定画面の「画面サイズ」(▶▶ 31 ページ) で、画面サイズを設定してください。

電源を切る

- 1 本体前面のI/⏻/RESET ボタンを1秒以上押したままにする。
本体前面のI/⏻ランプが赤色に点灯し、スタンバイ状態になります。

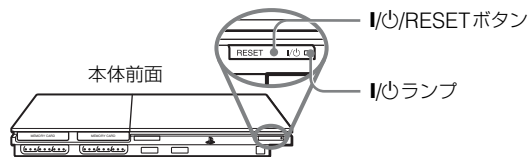

❗ 長時間使わないときは

スタンバイ状態では、本体の電源は完全に切れていません。長時間使わないときは、電源コードのプラグをコンセントから抜いてください。

ゲームで遊ぶ

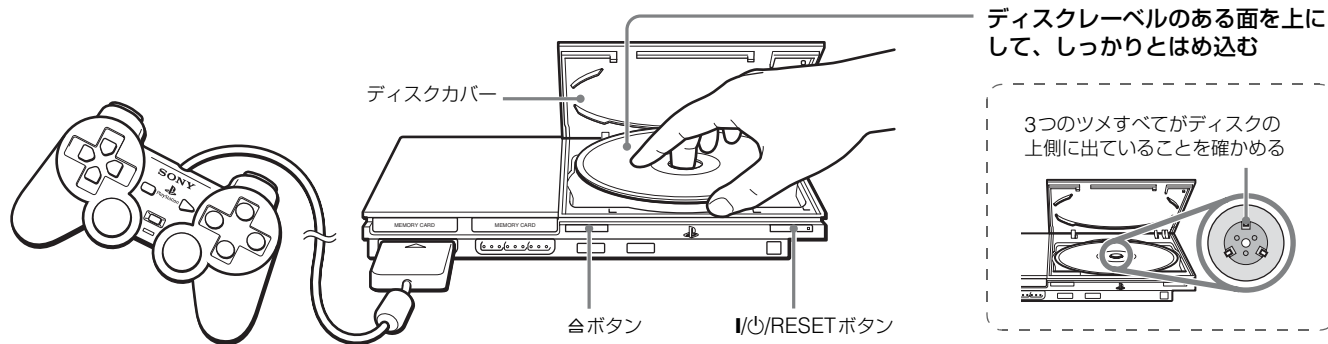

ゲームで遊ぶ前に

テレビやオーディオ機器の接続状態および注意事項などを確かめてください。

- 「テレビにつなぐ」(→5ページ)
- 「コントローラをつなぐ」(→7ページ)
- 「電源コードをつなぐ」(→8ページ)

👁️ オンラインゲームで遊ぶときは

ネットワークにつないで設定する必要があります。詳しくは、「ネットワークにつなぐ」(→35ページ)をご覧ください。

ゲームを始める

- 1 本機の電源を入れる(→9ページ)。
メインメニューが表示されます(→29ページ)。
- 2 本体前面の合ボタンを押す。
ディスクカバーが開きます。
- 3 ディスクをセットする。
ディスクリーベルのある面を上にしてセットします。

- 4** ディスクカバーを閉める。
ディスクカバーが閉まると、ゲームが始まります。

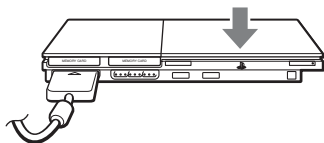

👁️ ブラウザ画面からもスタートできます (→ 29ページ)

👁️ ディスクをセットしてから電源を入れたときは、自動的にゲームが始まります

ゲームをリセット (再スタート) する

本体前面のI/O/RESET ボタンを押します。ゲーム中に押すと、ゲームが終了しますので注意してください。

ゲームを終える

❗ ディスクを取り出すときは

ディスクの回転が完全に止まっていることを確認してください。回転中のディスクには絶対に触らないでください。けがやディスクの傷、本機の故障の原因となります。

- 1** 本体前面の合ボタンを押す。

- 2** ディスクを取り出す。
中心の黒い部分を押さえながら、ディスクのふちを持って引きあげます。

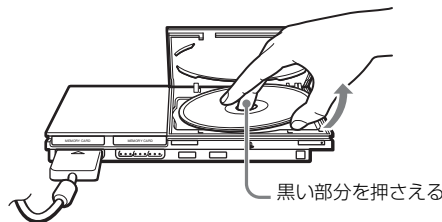

- 3** ディスクカバーを閉める。
4 本体前面のI/O/RESET ボタンを押す。
メインメニューが表示されます (→ 29ページ)。

別のゲームで遊ぶ

- 1** ディスクカバーを開けて、ディスクを取り出す。
ディスクを取り出すときは、中心の黒い部分を押さえながら、ディスクのふちを持って引きあげます。
- 2** 新しいディスクをセットする。
- 3** ディスクカバーを閉めて、本機をリセットする。
ゲームが始まります。
- 👁️ ディスクを交換するときに、電源を切る必要はありません

アナログコントローラ (DUALSHOCK 2) を使う

アナログコントローラ (DUALSHOCK 2) は、ボタンを押す力の強さやスティックを倒す角度など、微妙な操作が楽しめるアナログ方式のコントローラです。また、バイブレーション (振動) 機能を持つ体感型のコントローラです。

各部のなまえ

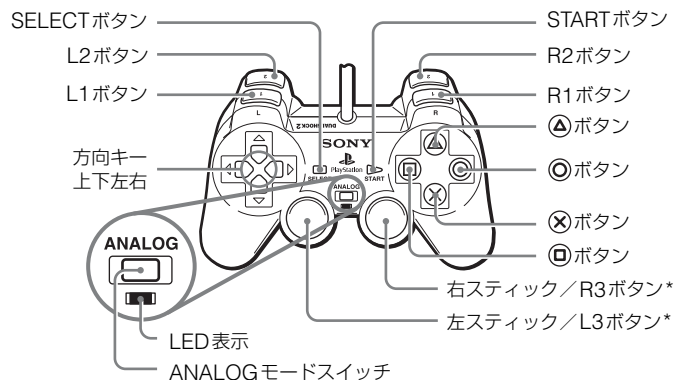

- * 左右のスティック、L3 ボタン、R3 ボタンはアナログモード (LED 表示 : 赤色) のときだけ使えます。
- * L3 ボタン、R3 ボタンはスティックを押したときに機能します。

! アナログコントローラを最適な状態で使うために

ゲームで遊ぶときは、スティックの稼働範囲を調整するため、電源を入れたあとに図のように左右のスティックを大きく円を描くように動かしてください。このとき、スティック部分はねじらないようにしてください。

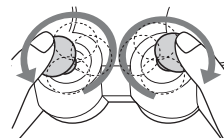

モードについて

ANALOG モードスイッチを押すたびにモードが切りかわります。各ソフトウェアに対応したモードに切りかえて使ってください。ソフトウェアによっては、モードが自動的に切りかわります。

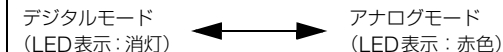

💡 デジタルモードでは

- 左右のスティックは機能しません。
- ボタンを押す力の強弱は機能しません。

💡 ソフトウェアによっては、ANALOG モードスイッチを押してもモードが切りかわらないものがあります

アナログ操作について

- "PlayStation 2"規格ソフトウェアで遊ぶときは、START ボタンと SELECT ボタン、L3 ボタン、R3 ボタンを除くすべてのボタンでアナログ操作ができます。
- "PlayStation"規格ソフトウェアで遊ぶときは、左右のスティックだけアナログ操作ができます。

💡 ソフトウェアによっては、アナログ操作できるボタンに限られます
詳しくは、ソフトウェアの解説書をご覧ください。

バイブレーション（振動）機能について

振動機能の入/切は、ソフトウェアの画面上で操作できます。

💡 ソフトウェアによっては、振動機能が自動的に働きます

アナログコントローラ（DUALSHOCK）（SCPH-110）について

本機では、アナログコントローラ（DUALSHOCK）（SCPH-110）も使えますが、アナログ操作できるボタンがアナログコントローラ（DUALSHOCK 2）と異なります。左右のスティックだけアナログ操作ができます。

メモリーカードを使う

メモリーカードを使うと、ゲームデータをセーブ（記録）したり、セーブしたデータをロード（読み出し）したりできます。また、セーブしたデータは、削除したり、別のメモリーカードにコピーしたりできます。

メモリーカードの種類について

メモリーカードには、次の2種類があります。各ソフトウェアに対応したメモリーカードを使ってください。

種類	対応ソフトウェア	容量
"PlayStation 2"専用メモリーカード（8MB）（SCPH-10020）	"PlayStation 2"規格ソフトウェア	約8MB
メモリーカード（SCPH-1020）* *この製品は生産完了品です。	"PlayStation"規格ソフトウェア	15ブロック （約120KB）

💡 本機は、マジックゲート™を搭載しています。マジックゲート™とは、ソニー株式会社が開発した著作権保護技術の総称です

メモリーカードをセットする

本体前面のMEMORY CARD差込口にセットします。

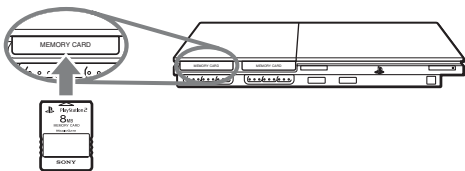

🔔 ソフトウェアによっては、MEMORY CARD差込口が指定されています。詳しくは、ソフトウェアの解説書をご覧ください

ゲームデータをセーブ／ロードする

ゲームデータのセーブやロードのしかたは、ソフトウェアによって異なります。各ソフトウェアの画面または解説書に従ってください。

ゲームデータをコピー／削除する

- 1 ブラウザ画面 (→ 29ページ) で、コピーまたは削除したいデータがセーブされているメモリーカードのアイコンを選び、**○** ボタンを押す。
- 2 方向キーでコピーまたは削除したいデータのアイコンを選び、**○** ボタンを押す。

3 方向キーで「コピー」または「削除」を選び、**○** ボタンを押す。コピーするときは、メモリーカードが2枚セットされていることを確かめてください。

「削除」を選んだときは、手順5へ進みます。

4 方向キーでコピー先を選び、**○** ボタンを押す。

5 方向キーで「はい」を選び、**○** ボタンを押す。

データのコピーまたは削除中は、メモリーカードを抜かないでください。

6 コピーまたは削除が完了したら、**⊗** ボタンを押す。

🔔 ゲームデータの詳細を確かめるには

手順2でデータのアイコンを選び、**△** ボタンを押すと、データの詳細を確かめられます。

❗ 次のことはできません

- "PlayStation 2"規格ソフトウェアのゲームデータを、メモリーカード (SCPH-1020) にセーブしたり、コピーしたりすることはできません。
 - "PlayStation"規格ソフトウェアのゲームデータを、"PlayStation 2"専用メモリーカードにセーブすることはできません。ただし、バックアップ用に"PlayStation"規格ソフトウェアのゲームデータを、メモリーカード (SCPH-1020) から"PlayStation 2"専用メモリーカードにコピーすることはできます。
"PlayStation 2"専用メモリーカードに保存された、"PlayStation"規格ソフトウェアのゲームデータは、ロードできないのでご注意ください。
-

音楽CDを聞く

再生する

- 1 電源を入れ、ディスクをセットする (→▶ 10ページ)。
「ゲームを始める」の手順1～4に従って操作してください。トラックが表示されます。
 - 2 方向キーで再生したいトラックを選び、○ボタンを押す。
再生が始まります。
- 🔦 ディスクをセットしてから電源を入れたときは、自動的にトラックが表示されます
- 🔦 ブラウザ画面からも再生できます (→▶ 29ページ)

! DTS音声を再生するときのご注意

DTS音声を再生するときは、DIGITAL OUT端子にDTSデコーダー内蔵機器をつなぎます (→▶ 7ページ)。AV MULTI OUT (AVマルチ出力) 端子やDTSデコーダーを内蔵していない機器につなぐと、大きなノイズが出ますので注意してください。

再生中の曲を操作する

方向キーで画面上のアイコンを選び、○ボタンを押す。

アイコン (ボタン*)	操作
⏮ (L1ボタン)	再生中の曲または前の曲の頭出し
⏪ (L2ボタン)	早戻し
⏩ (R2ボタン)	早送り
⏭ (R1ボタン)	次の曲の頭出し
▶ (STARTボタン)	再生
⏸ (STARTボタン)	一時停止
■ (SELECTボタン)	停止

* () 内のアナログコントローラ (DUALSHOCK 2) のボタンを押すと、直接操作できます。

- 🔦 別売りの "PlayStation 2" 専用 DVD リモートコントローラからも操作できます

再生を終える

- 1 方向キーで■を選び、○ボタンを押す。
再生が終了します。本体前面の⌂ボタンを押してディスクを取り出してください。

いろいろな再生をする

「再生モード」と「繰り返し」の設定ができます。

再生モード	標準	音楽CDの曲順どおりに再生する
	プログラム	指定した曲順で再生する
	シャッフル	ランダムな曲順で再生する
繰り返し	切	繰り返して再生しない
	全曲	全曲を繰り返して再生する
	1曲	1曲を繰り返して再生する

- 1 ブラウザ画面 (→ 29 ページ) で音楽 CD のアイコンを選び、**△** ボタンを押す。
再生設定画面が表示されます。
- 2 方向キーで「再生モード」または「繰り返し」を選び、**○** ボタンを押す。
- 3 方向キーで設定内容を選び、**○** ボタンを押す。
「プログラム」を選んだときは、曲順を設定する画面が表示されます。再生したいトラックをすべて選んでください。
- 4 **⊗** ボタンを押す。
ブラウザ画面が表示されます。
- 5 方向キーで音楽CDのアイコンを選び、**○** ボタンを押す。
トラックが表示され、設定内容が画面左下に表示されます。

- 6 方向キーで再生したいトラックを選び、**○** ボタンを押す。
再生が始まります。

💡 トラックを表示している画面からも「再生モード」と「繰り返し」が設定できます

画面の左上にある音楽CDのアイコンを方向キーで選び、**△** ボタンを押してください。

💡 「再生モード」と「繰り返し」を組み合わせて使うことができます

DVDビデオを見る

DVDプレーヤーは次の方法で操作できます。操作のしかたによって使える機能が異なります。

- 画面上の操作パネルを使う。
- アナログコントローラ（DUALSHOCK 2）で直接操作する。
- 別売りの"PlayStation 2"専用DVDリモートコントローラで操作する。

ここでは、操作パネルを使った操作のしかたを説明します。

1 DVDビデオを再生するにあたって

- 再生するDVDビデオの説明書も必ずご覧ください。
- DVDビデオによっては、制作者の意図により、あらかじめ再生状態が決められています。本機ではDVDビデオに設定されている方法に従って再生するため、本書に記載されている手順で操作しても、機能しない場合があります。

操作パネルを使う

1 DVDビデオを再生する（▶18ページ）。

2 SELECTボタンを押す。

操作パネルが表示されます。もう1度SELECTボタンを押すと、表示位置が変わります。



3 方向キーでアイコンを選び、◎ボタンを押す。

🔦 操作パネルを消すとき





SELECTボタンを押す（1回または2回）か、⊗ボタンを押します。

操作項目一覧

操作パネルでは、表内の項目を操作できます。

アイコン		操作
	メニュー	DVDビデオ内のメニューを表示する
	トップメニュー	DVDビデオ内のメニューを表示する
	リターン	DVDビデオ内のメニューを表示中にひとつ前の選択画面に戻す
	音声切り換え	複数の音声記録されているDVDビデオの音声を切りかえる

アイコン		操作
	アングル 切り換え	同じ場面が複数のアングル(角度)から記録されているDVDビデオのアングルを切りかえる
	字幕切り換え	字幕が記録されているDVDビデオの字幕の表示や言語を切りかえる
	ジャンプ	タイトル/チャプター/時間を指定して再生する(▶▶ 19ページ)
	設定	言語/画像/視聴項目/音声の設定などを行う(▶▶ 23ページ)
	時間表示	再生中のタイトル番号/チャプター番号/経過時間などの情報を表示する(▶▶ 20ページ)
	ヘルプ	アナログコントローラを使って直接操作できる項目を表示する
0~9	チャプタージャンプ	再生したいチャプター番号を入力する(▶▶ 19ページ)
	前/次	前/次のチャプターを表示する
	可変サーチ	早戻しや早送りをする(▶▶ 19ページ)
	スロー	スロー再生する
	再生	DVDビデオを再生する
	一時停止	再生を一時止める
	停止	再生を止める(▶▶ 19ページ)
A-B	A-Bリピート	指定した部分を繰り返して再生する(▶▶ 22ページ)

アイコン		操作
	シャッフル	タイトル/チャプターを記録されている順番に関係なく再生する(▶▶ 22ページ)
	プログラム	タイトル/チャプターを指定した順番に再生する(▶▶ 21ページ)
	リピート	タイトル/チャプターを繰り返して再生する(▶▶ 22ページ)
	オリジナル/プレイリスト	DVD-RW (VRモード)のタイトルの種類を切りかえる(▶▶ 20ページ)
	クリア	選んだ数字や再生モードの設定を取り消す(▶▶ 22ページ)

 **アナログコントローラを使って直接操作できる項目は、?** で確認できます

アナログコントローラから直接操作するときは、操作パネルの表示を消してください。

 **再生状態によって、操作や設定ができない項目があります**

DVDビデオを再生する

1 電源を入れ、ディスクをセットする(▶▶ 10ページ)。
「ゲームを始める」の手順1~4に従って操作してください。再生が始まります。

 ディスクをセットしてから電源を入れたときは、自動的に再生が始まります

🔍 ブラウザ画面からも再生できます (→ 29ページ)

再生を終える ■

- 再生中に操作パネル (→ 17ページ) の■を選び、⏻ ボタンを押す。
DVDの再生が止まります。本体前面の⏻ ボタンを押してディスクを取り出してください。

止めたところから再生する (つづき再生)

- 再生中に操作パネル (→ 17ページ) の■を選び、⏻ ボタンを押す。
- 方向キーで▶を選び、⏻ ボタンを押す。
手順1で再生を止めたところから、再生が始まります。

つづき再生を解除する

手順1のあと、もう1度■を選び、⏻ ボタンを押します。

場所を選んで再生する

チャプター番号を直接指定する (チャプタージャンプ)

- 再生中に操作パネル (→ 17ページ) の数字を選び、⏻ ボタンを押す。
選んだ場所の再生が始まります。
1桁のチャプター番号を指定する場合は、「01」のように指定します。

タイトル番号やチャプター番号、時間を指定する

- 再生中に操作パネル (→ 17ページ) の▶を選び、⏻ ボタンを押す。
- 方向キーで指定したい項目を選び、⏻ ボタンを押す。

Title	タイトル番号を指定する
Chapter	チャプター番号を指定する
C XX:XX:XX (またはT XX:XX:XX)	チャプター (またはタイトル) の経過時間を指定する

- 方向キーで再生したい場所を選び、⏻ ボタンを押す。
選んだ場所の再生が始まります。

場面を探しながら再生する (可変サーチ) ◀▶

早送りや早戻しをして、見たいところを探します。

- 再生中に操作パネル (→ 17ページ) の◀ または ▶ を選び、⏻ ボタンを押したままにする。
⏻ ボタンを押したまま方向キー上または下を押すと、サーチする速さが切りかわります。
 - サーチ3
 - サーチ2
 - サーチ1
 - スロー
- 見たい場面になったら、⏻ ボタンを離す。
通常の再生に戻ります。

💡 アナログコントローラで操作するときは

再生中にL2ボタンまたはR2ボタンを押したまま、方向キー上または下を押します。見たい場面になったら、L2ボタンまたはR2ボタンを離します。

情報を表示する

再生中のタイトル番号や経過時間などを表示します。

1 再生中に操作パネル (→ 17ページ) の を選び、 ボタンを押す。

 ボタンを押すたびに、次のように切りかわります。

Title X Chapter X	タイトル番号と チャプター番号
Title X Chapter X C XX:XX:XX	再生中のチャプターの 経過時間
Title X Chapter X C-XX:XX:XX	再生中のチャプターの 残り時間
Title X Chapter X T XX:XX:XX	再生中のタイトルの 経過時間
Title X Chapter X T-XX:XX:XX	再生中のタイトルの 残り時間
(表示なし)	

DVD-RWのオリジナルとプレイリストを選ぶ

P LIST

DVD-RW (VRモード) で再生するタイトルの種類を選べます。

1 停止中に操作パネル (→ 17ページ) の **P LIST** を選び、 ボタンを押す。

 ボタンを押すたびに、オリジナルとプレイリストが切りかわります。

オリジナル	実際に記録されているタイトルを再生する
プレイリスト	オリジナルを元に編集して作られたタイトルを再生する 通常はプレイリストが再生される

❗ DVD-RW (VRモード) では、スロー再生 (逆方向) ができません

💡 つづき再生中は選択できません

つづき再生を解除して (→ 19ページ) から選択してください。

再生モードを使う

再生モードを設定すると、好きな順番でタイトルやチャプターを再生したり、お気に入りの場面だけを繰り返して再生したりできます。再生モードには、次の4つがあります。

- プログラム再生 (→ 21ページ)
- シャッフル再生 (→ 22ページ)
- リピート再生 (→ 22ページ)
- A-Bリピート (→ 22ページ)

ここでは、操作パネル (→ 17ページ) を使った操作のしかたを説明します。

🔍 再生モードは組み合わせることができます

プログラム再生/シャッフル再生/リピート再生を組み合わせる再生できます。ただし、組み合わせによっては、シャッフル再生や、リピート再生の種類は選べません。

❗ 再生モードに対応していない場合があります

本機はDVDビデオに設定されている方法に従って再生します。そのため、DVDビデオによっては、再生モードが設定できないものがあります。

プログラム再生 PGM

プログラムを設定して、タイトルやチャプターを好きな順に再生します。

1 再生中に操作パネル (→ 17ページ) の **PGM** を選び、**⊙** ボタンを押す。

2 方向キーでプログラム番号を選び、**⊙** ボタンを押す。
ひとつもプログラムの設定をしていないときは、「1. タイトル」だけを選べます。

3 方向キーで再生したいタイトル番号を選び、**⊙** ボタンを押す。



4 方向キーで再生したいチャプター番号を選び、**⊙** ボタンを押す。
すべてのチャプターを再生するときは、「全部」を選びます。
さらにプログラムを設定するときは、手順2~4を繰り返します。

5 **START** ボタンを押す。
プログラム再生が始まります。



🔍 プログラム再生が終わっても、設定したプログラムは解除されません
解除するときは「オールクリア」を選び、**⊙** ボタンを押してください。

シャッフル再生 **SHUF**

ディスクに記録された順番に関係なく、タイトルやチャプターをランダムに再生します。再生する順番は、シャッフル再生をするたびに変わります。



- 1 操作パネル (→ 17ページ) の **SHUF** を選び、 ボタンを押す。
 ボタンを押すたびに、次のように切りかわります。

タイトル シャッフル	タイトルを記録された順番に関係なく再生する
チャプター シャッフル	チャプターを記録された順番に関係なく再生する
シャッフル 切	シャッフル再生を解除する

- 2 方向キーで  を選び、 ボタンを押す。

リピート再生

タイトルやチャプターを繰り返し再生します。



- 1 操作パネル (→ 17ページ) の  を選び、 ボタンを押す。
 ボタンを押すたびに、次のように切りかわります。

ディスク リピート	全タイトルを繰り返し再生する
タイトル リピート	タイトルを繰り返し再生する
チャプター リピート	チャプターを繰り返し再生する
リピート 切	リピート再生を解除する

- 2 方向キーで  を選び、 ボタンを押す。



A-B リピート A-B

繰り返し再生したい部分を指定して、再生します。

- 1 再生中に操作パネル (→ 17ページ) の A-B を選び、繰り返し再生したい部分の始点 (A点) で  ボタンを押す。
始点 (A点) が設定されます。
- 2 A-B を選んだまま、繰り返し再生したい部分の終点 (B点) で  ボタンを押す。
終点 (B点) が設定され、指定した部分が繰り返し再生されます。

再生モードを解除する **CLEAR**

再生モードを解除して、通常の再生に戻します。

- 1 操作パネル (→ 17ページ) の **CLEAR** を選び、 ボタンを押す。
画面に「再生モードをクリアしました。」と表示され、通常の再生に戻ります。
-  再生モードを組み合わせて設定しているときは、すべての再生モードが解除されます

DVDプレーヤーを設定する

音声や画質の調整、DVDビデオを再生するときの字幕やメニューの表示言語、視聴年齢制限など、DVDプレーヤーのさまざまな機能を設定します。



❗ 設定できない場合があります

本機はDVDビデオに設定されている方法に従って再生します。そのため、DVDビデオによっては、設定が変更されなかったり、情報が表示されなかったりして、再生方法を設定できないものがあります。

💡 次の設定は、再生中やつづき再生中は選択できません。つづき再生を解除して（→ 19ページ）から選択してください

- 言語設定の「メニュー言語」、「音声言語」、「字幕言語」
- 画面設定の「TVタイプ」、「プログレッシブ」
- 視聴設定の「視聴年齢制限」
- オーディオ設定の「音声デジタル出力」の「DTS」、および「音声トラック自動選定モード」

次の手順で設定画面の項目を選びます。

1 操作パネル（→ 17ページ）の  を選び、 ボタンを押す。設定画面が表示されます。

2 方向キーで「言語設定」、「画面設定」、「視聴設定」、「オーディオ設定」の中から設定したい項目を選び、 ボタンを押す。選択した設定項目の画面が表示されます。

3 方向キーで項目を選び、 ボタンを押す。項目の設定内容が選べるようになります。

4 方向キーで設定内容を選び、 ボタンを押す。設定が終了します。設定内容については、それぞれの説明をご覧ください（→ 23～28ページ）。

💡 本書の説明で下線が付いている項目は、お買い上げ時の設定です

💡 設定を終了して操作パネルに戻るには、SELECT ボタンを押します

💡 次のとき、設定した内容が保存されます

- 停止したとき（つづき再生の停止も含む）
- ディスクカバーを開けたとき

表示や音声の言語を設定する（言語設定）

画面に表示される文字の言語や音声の言語を設定することができます。DVDビデオに記録されていない言語を選んだときは、記録されている言語のいずれかが選ばれます。

メニュー言語	DVDビデオのメニュー言語を切りかえる
音声言語	DVDビデオの音声言語を切りかえる
字幕言語	DVDビデオの字幕言語を切りかえる

💡 字幕言語で「音声連動」を選ぶと



音声の言語に合わせて字幕の言語が切りかわります。

画像の設定をする（画面設定）

テレビに表示する画像の大きさや、画質などの設定をします。

TVタイプ

テレビに表示する画像の大きさを、つないだテレビの種類に合わせて設定します。

16:9 	ワイドテレビ（16:9）につないだとき
4:3 レターボックス 	画面比率が4:3のテレビで、画面の上下に帯を入れてワイド画像を元の比率で表示するとき
4:3 パンスキャン 	画面比率が4:3のテレビで、ワイド画像の一部を自動的にカットして画面全体に表示するとき

🔍 「プログレッシブ」を「入」にすると、「TVタイプ」は「16:9」に設定されます

DNR (Digital Video Noise Reduction)

画像のざらつきを減らし、はっきりさせることができます。

切	DNRを使わないとき
DNR1	画像のざらつきや色のノイズを減らすとき
DNR2	DNR1よりも強くノイズを減らすとき

🔍 「DNR 2」を選んだときは

画像のざらつきは軽減されますが、残像が現れやすくなります。残像が現れるときは、「切」にしてください。

🔍 DVDビデオによっては、DNRの効果がわかりにくいものがあります

🔍 「プログレッシブ」を「入」にすると、「DNR」は「切」に設定されます

輪郭強調

画像の輪郭をくっきりさせたり、やわらかくさせたりして、画質を調整します。値が大きいほど画像の輪郭がくっきりします。通常は、「0」に設定します。

•-2	•-1	<u>•0</u>	•+1	•+2
-----	-----	-----------	-----	-----

🔍 DVDビデオによっては、輪郭強調の効果がわかりにくいものがあります

状態表示

画面の右上に操作情報を数秒間表示します。

入	操作情報が数秒間表示される
切	操作情報を表示しない

プログレッシブ

プログレッシブ (525p/480p) 方式に対応したテレビとケーブル*で、静止画/文字/横線の多い場面などで高品質な映像を再現できます。

* コンポーネントAVケーブルとD端子ケーブルが、プログレッシブ映像に対応しています。

入	プログレッシブ (525p/480p) 方式に対応したテレビにつながれているとき
切	通常のテレビ (インターレース方式) につながれているとき

❗ 画像が乱れたり、映らなくなったりしたら

- プログレッシブ方式に対応していないテレビにつながれているときは「切」にしてください。「入」にすると、DVDビデオの画像が乱れたり映らなくなったりします。その場合は、次の手順で「切」に戻します。

1 DVDビデオがセットされていることを確かめる。

2 本体前面の I/O/RESET ボタンを押し、すぐにアナログコントローラ (DUALSHOCK 2) *のSTART ボタンを押す。

START ボタンを押したままの状態ですばらく待ちます。「プログレッシブ」が「切」に戻り、DVDビデオの画像が正常に表示されるようになります。解除は本体情報画面の「プログレッシブ設定解除」(▶▶ 33 ページ) からもできます。

* コントローラは、コントローラ端子1に接続してください。

- DVDビデオの映像素材のうち、ビデオ素材をプログレッシブ出力する場合、映像の一部が不自然になることがあります。そのときは「切」にして、インターレース方式でご覧ください。

👁 「入」にすると、「TVタイプ」(▶▶ 24ページ) が自動的に「16:9」に設定されます

👁 DVD-RW (VR モード) を再生するときは、インターレース方式だけで出力されるため、設定項目の「プログレッシブ」が表示されません

視聴項目を設定する (視聴設定)

一時停止モード

一時停止にしたときの画像の状態を設定します。

自動	動きの激しい被写体のある画像がぶれずに表示される。通常は「自動」にしておく
フレーム	動きの少ない被写体の画像が高い解像度で表示される

視聴年齢制限

DVDビデオによっては、地域ごとに設けられたレベル (見る人の年齢など) によって視聴が制限されています。このようなときは、視聴年齢制限レベルを設定することができます。設定するレベルの数字が小さいほど、制限が厳しくなります。

視聴年齢制限を設定する

1 方向キーで「視聴年齢制限」を選び、⊙ ボタンを押す。

暗証番号の登録画面が表示されます。すでに登録されているときは、入力画面が表示されます。

2 方向キーで数字を選び、⊙ ボタンを押す。

手順2を繰り返して4桁の暗証番号を入力します。入力を取り消すときは、⊗ ボタンを押します。暗証番号を登録するときは、確認のため、もう1度入力が必要です。

- 3 方向キーで「使用地域」を選び、**○** ボタンを押す。
「使用地域」の選択項目が表示されます。
- 4 方向キーで視聴年齢制限レベルの基準にする地域を選び、**○** ボタンを押す。
「その他」を選んだときは、「地域コード」(▶▶26ページ)を入力します。
- 5 方向キーで「レベル」を選び、**○** ボタンを押す。
「レベル」の選択項目が表示されます。
- 6 方向キーで制限するレベルを選び、**○** ボタンを押す。

視聴年齢制限を解除する

停止中に、「視聴年齢制限を設定する」の手順6で「レベル」を「切」にします。

地域コードを入力する

地域コードを入力するには、手順4で「その他」を選びます。方向キーでコードの1文字目を選び、方向キー右を押します。方向キーでコードの2文字目を選び、**○** ボタンを押します。

使用地域	コード	使用地域	コード	使用地域	コード
イギリス	GB	スウェーデン	SE	ノルウェー	NO
イタリア	IT	スペイン	ES	フィリピン	PH
インドネシア	ID	タイ	TH	フィンランド	FI
オーストリア	AT	台湾	TW	フランス	FR
オランダ	NL	中国	CN	ベルギー	BE
カナダ	CA	デンマーク	DK	香港	HK
韓国	KR	ドイツ	DE	マレーシア	MY
シンガポール	SG	日本	JP	ロシア	RU
スイス	CH				

暗証番号を変更する

「視聴年齢制限を設定する」の手順2のあと、次の手順で変更します。

- 1 方向キーで「暗証番号変更」を選び、**○** ボタンを押す。
暗証番号の変更画面が表示されます。
- 2 方向キーで数字を選び、**○** ボタンを押す。
手順2を繰り返して4桁の暗証番号を入力します。確認のため、もう1度入力します。

視聴年齢制限が設定されたディスクを再生する

- 1 DVDビデオを再生する (→ 18ページ)。
視聴年齢制限レベルを一時的に変更する画面が表示されます。
 - 2 方向キーで「はい」を選び、**○** ボタンを押す。
暗証番号の入力画面が表示されます。
 - 3 方向キーで数字を選び、**○** ボタンを押す。
手順3を繰り返して4桁の暗証番号を入力すると、再生が再開されます。停止すると、視聴年齢制限は設定されていたレベルに戻ります。
- 💡 登録した暗証番号を忘れてしまったとき**
クイックリファレンス (→ 2ページ) の「故障かな?と思ったら」をご覧ください。
- 💡 暗証番号の設定をしないと、設定値は変更できません**
- 💡 再生モードが使えないことがあります**
視聴年齢制限を設定できるDVDビデオによっては、再生モード (→ 21～22ページ) が使えません。

音声を設定する (オーディオ設定)

音声デジタル出力

デジタル入力端子のあるオーディオ機器につないだときの、音声信号の出力を設定します。

- !** ドルビーデジタルデコーダーやDTSデコーダーを内蔵していない機器をつないでいるとき
必ず各項目を「切」にしてください。「入」にすると、音声が出られなかったり変な音がしたりすることがあります。

光デジタル出力

DIGITAL OUT 端子の出力を設定します。

入	音声を光デジタルで出力するとき 「ドルビーデジタル」および「DTS」の項目が表示される
切	音声を光デジタルで出力しないとき 「ドルビーデジタル」および「DTS」の項目は表示されない

ドルビーデジタル

ドルビーデジタル信号の出力を設定します。

入	ドルビーデジタルデコーダーを内蔵している機器につないだとき
切	ドルビーデジタルデコーダーを内蔵していない機器につないだとき

DTS

DTS (Digital Theater System) 信号の出力を設定します。

入	DTSデコーダーを内蔵しているオーディオ機器をつないだとき
切	DTSデコーダーを内蔵していないオーディオ機器をつないだとき

音声トラック自動選定モード

複数の音声記録方式が用意されているDVDビデオを再生するときに、音声チャンネル数の最も多い音声記録方式を優先して再生します。通常、PCM (Pulse Code Modulation)、ドルビーデジタル、DTSの順番で、音声記録方式が優先されます。各方式の音声チャンネル数が同じ場合も、この順番で優先されます。

入	優先する
切	優先しない

🔊 「音声デジタル出力」で「DTS」(▶▶28ページ)を「切」にしていると、DTS音声は再生されません

🔊 DVDビデオによっては優先する音声があらかじめ決められています
この場合、DVDビデオ内に設定されている順番が優先されます。

DVDビデオ音量

DVDビデオの音声出力レベルが低いときに設定します。「音声デジタル出力」の「光デジタル出力」(▶▶27ページ)が「切」になっているときだけ、変更できます。

+2	+1よりも音量が上がる
+1	標準よりも音量が上がる
標準	通常は「標準」にする

❗ 音がひずむことがあります

「+2」や「+1」にすると、音がひずむことがあります。そのときは「標準」にしてください。適切な音量に設定しないと耳に悪い影響を及ぼしたり、スピーカーが故障したりする原因となります。

メインメニューを表示する

メインメニューは、本機の電源を入ると表示される画面です。情報を見たり、いろいろな機能を設定したりすることができます。メインメニューからは、次の3つの画面に進めます。

- ブラウザ画面 (→ 29ページ)
- システム設定画面 (→ 30ページ)
- 本体情報画面 (→ 32ページ)

- 1 本機の電源を入れる (→ 9ページ)。**
しばらくすると、メインメニューが表示されます。



- 💡 ディスクが入っている状態で電源を入れると**
メインメニューは表示されません。メインメニューを表示するには、本体前面の合ボタンを押してディスクを取り出したあと、本体前面のI/⏪/RESETボタンを押してリセットします。

ブラウザ画面を使う

ブラウザ画面では次のことができます。

- メモリーカードにセーブしてあるデータのコピー／削除
- ゲームの開始
- 音楽CDの再生
- DVDビデオの再生

- 1 メインメニューを表示する (→ 29ページ)。**
- 2 方向キーで「ブラウザ」を選び、⊙ボタンを押す。**
ブラウザ画面が表示されます。
- 3 ディスクやメモリーカードをセットする。**
ブラウザ画面にアイコンが表示されます。

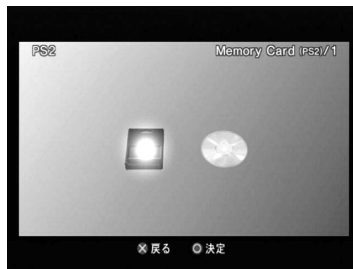

4 方向キーでアイコンを選び、○ボタンを押す。

- メモリーカードを選んだときは、メモリーカード内のデータが表示されます。ゲームデータのコピーや削除をするときは、「ゲームデータをコピー／削除する」(▶▶ 14ページ)をご覧ください。
- "PlayStation 2"規格および"PlayStation"規格ソフトウェアを選んだときは、ゲームが始まります。
- 音楽CDを選んだときは、音楽CDのトラックが表示されます。CDを再生するときは、「再生する」(▶▶ 15ページ)をご覧ください。
- DVDビデオを選んだときは、DVDビデオの再生が始まります。

🔍 「データがありません。」と表示されたときは

メモリーカードやディスクなどが、本機にセットされていないときは、ブラウザ画面に「データがありません。」と表示されます。

システム設定画面を使う

システム設定画面では、言語や時刻の表示、音声や映像の出力などを設定できます。

1 メインメニューを表示する (▶▶ 29ページ)。

2 方向キーで「システム設定」を選び、○ボタンを押す。 システム設定画面が表示されます。



3 方向キーで設定項目を選び、○ボタンを押す。 選択した項目の設定内容が選べるようになります。

4 方向キーで設定内容を選び、○ボタンを押す。 設定内容については、それぞれの説明をご覧ください (▶▶ 31～32ページ)。

🔍 本書の説明で下線が付いている項目は、お買い上げ時の設定です

💡 設定した内容は保存されます

本機をリセットしたり、電源を切ったりしても、設定した内容は保存されません。

時刻合わせ

日付と時刻が設定できます。方向キーを使って、「年」、「月」、「日」、「時」、「分」、「秒」を設定します。最後にⓄボタンを押すと設定されます。

詳細設定

「時刻合わせ」でⒶボタンを押すと、日付の表示のしかたやタイムゾーンなどが設定できます。方向キーとⓄボタンを使って設定します。

時間表示	12時間表示または24時間表示を設定する
日付表示	年月日の並び順を設定する
タイムゾーン	該当するタイムゾーンを設定する
サマータイム設定	標準またはサマータイムを設定する（通常は標準を選ぶ）

画面サイズ

テレビの表示サイズを設定します。

4:3	画面の比率が4:3のテレビにつないだとき
フル*	画面の比率が4:3のテレビにつなぎ、上下の帯を消したいとき
16:9	ワイドテレビ（16:9）につないだとき

* 「フル」の画面表示はシステム設定画面／ブラウザ画面／音楽 CD 画面に対応しています。

光デジタル出力

DIGITAL OUT 端子の出力を設定します。

入	音声を光デジタルで出力する
切	音声を光デジタルで出力しない

コンポーネント映像出力

次のケーブル（すべて別売品）を使うときは、つなぐテレビの入力端子に合わせて設定が必要です。

- コンポーネントAVケーブル
- D端子ケーブル
- マルチAVケーブル（VMC-AVM250 ソニー株式会社商品）

Y Cb/Pb Cr/Pr	次の入力端子につなぐとき • コンポーネントビデオ入力端子 • D映像入力端子 • AVマルチ入力端子*
RGB	AVマルチ入力端子につなぐとき

* AVマルチ入力端子がY Cb/Pb Cr/Pr入力に対応している場合

💡 「RGB」に設定すると

コンポーネント映像出力を「RGB」に設定すると、「PlayStation 2」規格および「PlayStation」規格ソフトウェアの映像だけが「RGB」で出力されます。DVDビデオを見るときは、自動的に「Y Cb/Pb Cr/Pr」に切りかわります。

リモートコントローラ

別売りの"PlayStation 2"専用DVDリモートコントローラでゲームを操作するときの設定をします。

ゲームプレイ機能 入	リモートコントローラで操作する
ゲームプレイ機能 切	リモートコントローラで操作しない

❗ 「ゲームプレイ機能 入」に設定したときのご注意

- ソフトウェアによっては、リモートコントローラからのボタン操作が正常に動作しないことがあります。
- リモートコントローラで複数のボタンを同時に押しても機能しません。
- 一部のソフトウェアでは、本機のコントローラ端子1からコントローラを抜いたときに、ソフトウェアで意図されたとおりに動作しないことがあります。その場合は、「ゲームプレイ機能 切」に設定してください。

表示言語

メインメニュー／ブラウザ画面／システム設定画面／本体情報画面で、表示される言語を設定します。

日本語	日本語で表示する
英語	英語で表示する

本体情報画面を使う

本体情報画面では、本体の各種機能のバージョンを確認できます。機能によっては詳細設定ができます。

- 1 メインメニュー (→ 29ページ) で、**△**ボタンを押す。
本体情報画面が表示されます。



詳細設定

「本体」／「PlayStation®ドライバー」／「DVDプレーヤー」の詳細設定ができます。「DVDプレーヤー」は、DVDプレーヤーの「プログラムレシブ」が「入」に設定されているときだけ詳細設定ができます。

- 1 方向キーで機能を選び、**△**ボタンを押す。
選択した機能の設定項目が表示されます。
- 2 設定項目を選び、**○**ボタンを押す。
設定できる内容が表示されます。

3 設定内容を選び、**○**ボタンを押す。

設定内容については、それぞれの説明をご覧ください（→ 33～34ページ）。

👁️ 本書の説明で下線が付いている項目は、お買い上げ時の設定です

本体

本機には、ディスクを最適な状態で使えるように設定する機能があります。「自動診断」を「する」にすると、セットしたディスクを最適な状態で再生します。

自動診断

<u>しない</u>	自動診断を設定しない
する	自動診断を設定する

👁️ 次のときにお買い上げ時の設定に戻ります

- "PlayStation 2"規格および"PlayStation"規格ソフトウェアや、DVDビデオを再生したとき
- 本機をリセットしたとき
- 電源を切ったとき

PlayStation®ドライバー

"PlayStation"規格ソフトウェアを、より快適に遊ぶための設定ができます。

👁️ 次のときにお買い上げ時の設定に戻ります

- 電源を切ったとき

ディスク読み込み速度

<u>標準</u>	通常の速さで読み込む
高速	高速で読み込む

👁️ 次のようなソフトウェアでは「標準」を選んでください

- 「高速」にしても効果がわかりにくい。
- 高速での読み込みに対応していない。

テクスチャマッピング

<u>標準</u>	通常の方法で表示する
補間処理	画面の粗さを少なくして表示する

👁️ 次のようなソフトウェアでは「標準」を選んでください





- 「補間処理」にしても、効果がわかりにくい。
- 「補間処理」にすると、画像が乱れる。

DVDプレーヤー

プログレッシブに対応していないテレビで、DVDプレーヤーの「プログレッシブ」を「入」にすると、DVDの画像が乱れたり、映らなくなったりします。DVDプレーヤーの「プログレッシブ」は次の方法でも解除できます。DVDビデオのディスクは取り出しておいてください。

プログレッシブ設定解除

<u>しない</u>	プログレッシブを設定したままにする
する	プログレッシブの設定を解除する

- 1 本体情報画面を表示する。
- 2 方向キーで「DVDプレーヤー」を選び、ボタンを押す。
「プログレッシブ設定解除」が表示されます。
- 3 ボタンを押す。
- 4 方向キーで「する」を選び、ボタンを押す。
- 5 ボタンを2回押す。
メインメニューまで戻ります。
- 6 本体前面のボタンを押して、DVDビデオをセットする。
- 7 ディスクカバーを閉める。
再生が始まります。

! 次の場合は解除されません

- 手順4で「する」を選んだあと、DVDビデオを再生しなかったとき
- 手順6の前にリセットしたときや、電源を切ったとき

 **設定について**

DVDプレーヤーで「プログレッシブ」を「切」にしているときは、「DVDプレーヤー」の「詳細設定」は表示されません。

ネットワークにつなぐ

ネットワークに接続してオンラインゲームが楽しめます。本機で遊べるオンラインゲームは、次のとおりです。詳しくは、当社ホームページのサポートページ (<http://www.jp.playstation.com/support/>) をご覧ください。インフォメーションセンター (→裏表紙) へお問い合わせください。

オンラインゲームの種類	本機での対応
"PlayStation 2" 専用ハードディスクドライブを使わないゲーム	遊べます
"PlayStation 2" 専用ハードディスクドライブが必要なゲーム	遊べません

🔊 "PlayStation BB Unit" 対応表示のあるゲームについて

"PlayStation BB Unit" 対応表示のあるゲームには、"PlayStation 2" 専用ハードディスクドライブを必要とするゲームがあるため、本機で遊べないことがあります。

🔊 別売りの"PlayStation 2"専用ネットワークアダプターを購入する必要はありません

本機は、NETWORK 接続端子を搭載しているため、直接ネットワークに接続できます。

ネットワーク接続に必要なもの

オンラインゲームで遊ぶには、次の準備が必要です。

- ADSL、FTTH (光ファイバー)、CATVなどのブロードバンドインターネット接続
- Ethernet (イーサネット) ケーブル [市販品]
- "PlayStation 2" 専用メモリーカード (8MB) [別売品]

❗ 次のことに注意してください

- ダイヤルアップやISDN回線では利用できません。
- インターネットサービスプロバイダーによっては、ネットワークを設定するときにパソコンが必要になります。
- Ethernet ケーブルには、ストレートケーブルとクロスケーブルがあります。詳しくは、ネットワーク機器の説明書をご覧ください。

Ethernet（イーサネット）ケーブルをつなぐ

本体背面のNETWORK接続端子からEthernetケーブルを使ってネットワークにつながります。「100BASE-TX」と「10BASE-T」タイプのネットワークに接続できます。詳しくは、ネットワーク機器の説明書をご覧ください。

一般的なつなぎかた

インターネット接続回線

ADSL、FTTH（光回線）、CATV（ケーブルテレビ）など、お使いの環境によって異なります。

ネットワーク機器

お使いのインターネットサービスプロバイダーによって異なります。

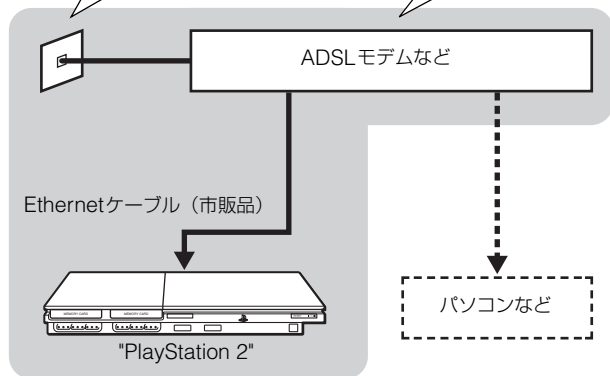

👁️ "PlayStation 2"とパソコンを同時にネットワークにつなぐときは「ルーター」や「ハブ」と呼ばれるネットワーク機器が必要になります。詳しくは、ネットワーク機器の説明書をご覧ください。

本体につなぐ

❗ 電源コードのプラグは、すべての接続が終わったあとにコンセントにつないでください

1 本体背面のネットワーク接続端子に Ethernet ケーブルを差し込む。

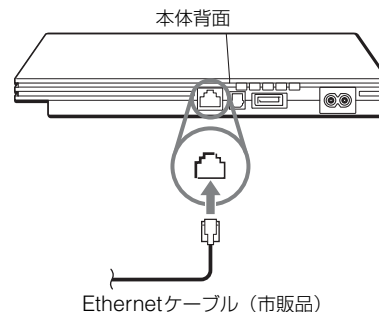

2 ネットワーク機器に Ethernet ケーブルを差し込む。
接続方法は、ネットワーク機器によって異なります。詳しくは、ネットワーク機器の説明書をご覧ください。

ネットワークを設定する

Ethernet（イーサネット）ケーブルを使って本機をつないだら、ネットワークの設定が必要です。設定方法はオンラインゲームによって異なります。詳しくは、オンラインゲームの解説書をご覧ください。

設定に必要なもの

ネットワークの設定には次のものがが必要です。あらかじめ準備しておいてください。

- "PlayStation 2" 専用メモリーカード（8MB）[別売品]
- インターネットサービスプロバイダーから与えられた情報が書かれている資料

👁️ **本機の MAC アドレスは、本体情報画面で確かめられます（→ 32 ページ）**

インターネットサービスプロバイダーによっては、ネットワークを利用するときに本機のMACアドレスが必要になります。

❗ 間違っつながないでください

次のようなネットワークや回線につなぐと、必要以上の電流が流れて発熱や火災、故障の原因となります。

- 「100BASE-TX」と「10BASE-T」タイプ以外のネットワーク
- 一般電話回線
- ISDN（デジタル）対応公衆電話のジャック
- ホームテレホンやビジネスホンの回線
- PBX（構内交換機）回線

主な仕様

仕様および外観は、予告なく変更することがあります。

本体

電源	AC100V 50/60Hz
消費電力	約35W
外形寸法	約230×28×152mm（幅×高さ×奥行き）
質量	約720g
信号方式	NTSC
動作環境温度	5℃～35℃
前面入出力端子	コントローラ端子×2 MEMORY CARD差込口×2 ψ(USB) 端子×2
背面入出力端子	NETWORK（ネットワーク）接続端子 ～AC IN（電源入力）端子 AV MULTI OUT（AVマルチ出力）端子* DIGITAL OUT（OPTICAL）（光デジタル出力）端子

* AV MULTI OUT（AVマルチ出力）に含まれるRGB出力はSCARTコネクター方式に準拠しています。

内容品

クイックリファレンス（▶▶2ページ）をご覧ください。



その他

アンケートにご協力ください

当社ホームページで、製品に関するアンケートを実施しています。

お客様からのご意見・ご感想は、今後の製品作りの参考とさせていただきますので、ご協力をお願いします。

<http://www.jp.playstation.com/uc/>

- DVD ビデオを本機で再生して他機で録画する場合、録画動作が停止したり、録画が制限されたりすることがあります。これは DVD ビデオに施されたコピープロテクションによるものです。このコピープロテクションを改変したり、除去したりして DVD ビデオを録画することは、私的使用のためであっても、法律により禁止されています。
- 本機にはアクセスコントロールが施されています。DVD ビデオおよび音楽 CD を除く非専用ソフトウェア、ならびに専用ソフトウェアの複製物は、本アクセスコントロールにより本機で使用することができません。本アクセスコントロールの無効化装置、またプログラムや本無効化装置を組み込んだ本機を譲渡し、引き渡し、展示し、輸出し、輸入し、送信することは、法律により禁止されています。

SONY



COMPUTER
ENTERTAINMENT®

株式会社 ソニー・コンピュータエンタテインメント



株式会社ソニー・コンピュータエンタテインメント インフォメーションセンター
URL <http://www.jp.playstation.com/support/>
TEL 0570-000-929 (PHS、一部のIP電話でのご利用は 03-3475-7444) 受付時間 10:00~18:00

お客様にご提供いただく個人情報のお取り扱いにつきましては、製品に同梱の「クイックリファレンス」でご確認ください。

"PS"、"PSS"、"PlayStation" および "DUALSHOCK" は株式会社ソニー・コンピュータエンタテインメントの登録商標です。

"SONY" および "S" はソニー株式会社の登録商標です。また、"MagicGate" は同社の商標です。