

SONY®



PlayStation®Portable

クイックリファレンス

Quick Reference

PSP-2000

3-218-749-03(1)

ホームメニューの使いかた



ゲーム

ゲームで遊ぶ



テレビ

ワンセグチューナー
(別売)でテレビを見る



ビデオ

ビデオを再生する



ミュージック

音楽を再生する



フォト

画像を表示する



ネットワーク

インターネットを楽しむ



設定

PSP®の設定をする



ビジーアイコン：

データの読み込み中に表示される

1 方向キー左右でカテゴリを選ぶ

2 方向キー上下で項目を選ぶ

3 ◎ボタンで項目を決定する

ホームメニューに表示されるアイコンは、システムソフトウェアのバージョンによって異なります。

本書ではPSP®の基本操作を説明しています。ユーザーズガイド(<http://manuals.playstation.net/document/>)ではさらに詳しい説明をご覧ください(▶25ページ)。

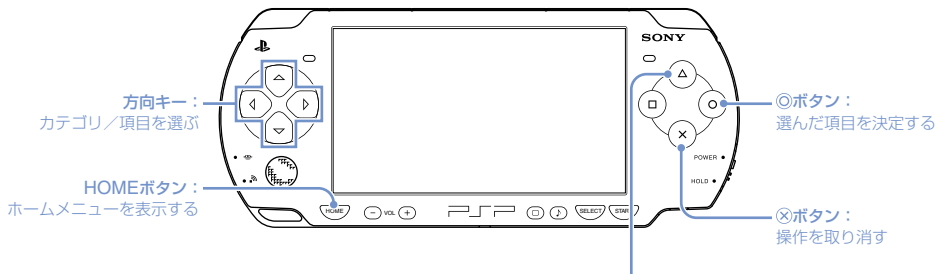

△ ボタン：オプションメニュー／操作パネルを表示する

アイコンを選び△ボタンを押すと
「オプションメニュー」が表示される



コンテンツ再生中に△ボタンを押すと
「操作パネル」が表示される



01 準備

内容品を確認める

内容品がそろっているか確かめてください。

そろっていないときは、インフォメーションセンター（☛裏表紙）にお問い合わせください。

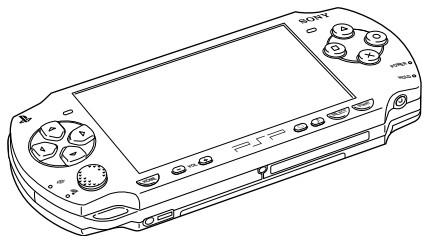

PSP® (PlayStation®Portable)



バッテリーパック

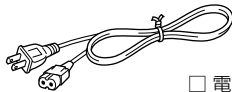

電源コード

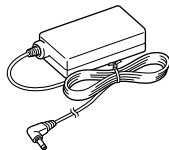

ACアダプター

- クイックリファレンス(本書)
- 使用上のご注意/故障かな?と思ったら
- リペアリクエスト

PSP®の取扱説明書について

PSP®の取扱説明書は、次の3種類で構成されています。

- **使用上のご注意／故障かな？と思ったら**
必ずはじめにお読みください。PSP®を安全に使うための注意事項や困ったときの対処法、仕様などを説明しています。
- **クイックリファレンス(本書)**
PSP®の基本的な操作を説明しています。
- **ユーザーズガイド**
(<http://manuals.playstation.net/document/>)
インターネットに接続して見るオンラインマニュアルです。PSP®のシステムソフトウェアの操作方法を詳しく説明しています(●▶25ページ)。

02 準備

準備する

バッテリーを充電する

お買い上げ時には、使用前に次の手順でバッテリーを充電してください。

⚠ 注意

- ACアダプターは、コンセントの近くで使ってください。不具合が起きたときは、すぐに電源コードのプラグをコンセントから抜いて電源を切ってください。
- 電源コードのプラグは、すべての接続が終わったあとでコンセントにつないでください。

1 バッテリーカバーを取りはずす。

リリースボタンを押したまま、矢印の方向に取りはずす。

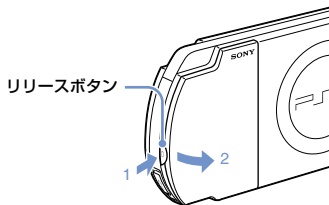

2 バッテリーパックを取り付ける。

バッテリーパックの底面を本体に合わせて取り付ける。

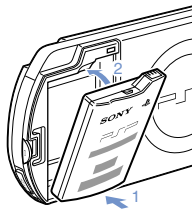

本体にバッテリーカバーのツメを合わせてから、はめ込む。

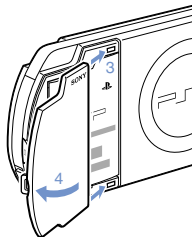

3 ACアダプターを取り付けて充電する。

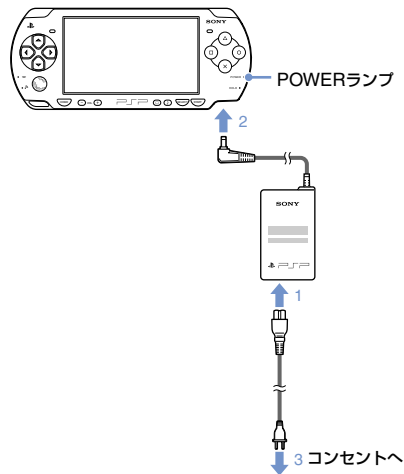

POWERランプがオレンジ色に点灯し、充電が始まります。充電が完了すると、POWERランプが消えます。

初期設定をする

- 1 POWER/HOLDスイッチを上方向にスライドさせる。

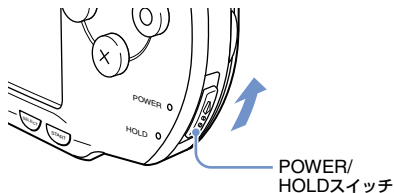

POWERランプが緑色に点灯し、初期設定をする画面が表示されます。

- 2 画面の指示に従って初期設定をする。

初期設定が完了すると、ホームメニュー (▶▶2ページ) が表示されます。

ヒント

- 文字入力のかたについて詳しくは、「キーボードの使いかた」(▶▶26ページ)をご覧ください。
- ここで設定した項目は、 (設定) から変更できます。詳しくは、ユーザーズガイド(▶▶25ページ)をご覧ください。

各部のなまえとはたらき

本体

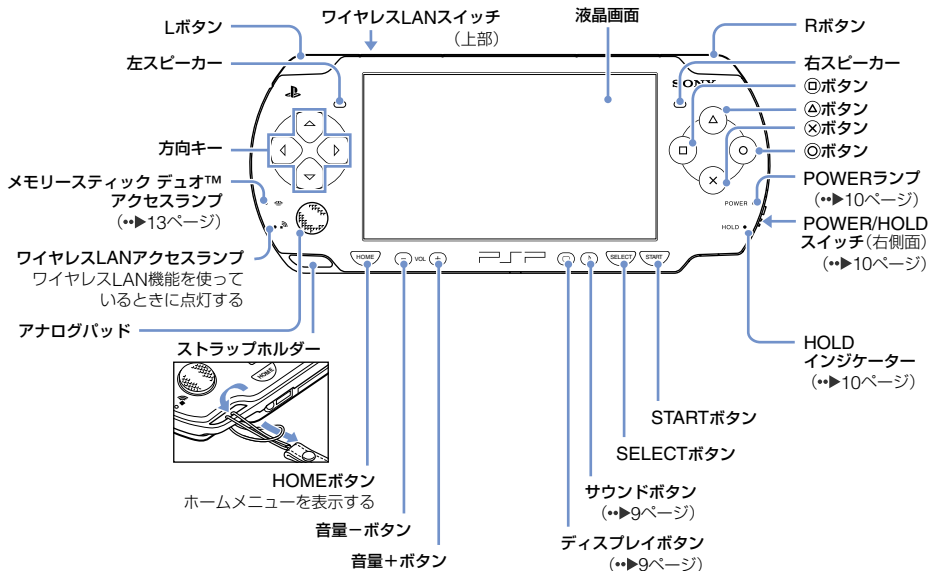

サウンドボタンを使う

1回押す	押すたびに音質がHEAVY⇒POPS⇒JAZZ⇒UNIQUE⇒OFFに切りかわる *1
1秒以上押す	音が消える(ミュート) *2

*1: ヘッドホンを使っているときだけ切りかえられます。また、ゲームで遊んでいるときは、一時的に「OFF」に設定されます。

*2: 解除するときは、もう1度サウンドボタンを押します。

ディスプレイボタンを使う

1回押す	押すたびに画面の明るさが3段階に切りかわる *1
1秒以上押す	バックライトがオフになり画面が消える *2
5秒以上押す	ビデオ出力モードに切りかわる(●▶18ページ) *3

*1: 本体をACアダプターにつないでいるときだけ、画面の明るさを4段階に切りかえられます。

*2: 解除するときは、本体のボタンのどれかを押します。

*3: 映像出力ケーブルを接続しているときだけ切りかえられます。

リモコン付きヘッドホン

別売りのリモコン付きヘッドホンをつなぐことができます。また、市販のヘッドホン(ステレオミニプラグ)をつなぐこともできます。

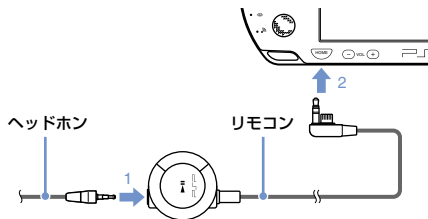

ヒント

PSP-1000シリーズ用のリモコン付きヘッドホンには対応していません。

04 基本操作

電源／スリープモードを使う

電源を入れるときや切るときは、POWER/HOLDスイッチを使います。また、スリープモードにしたり、ボタン操作をホールドしたりもできます。

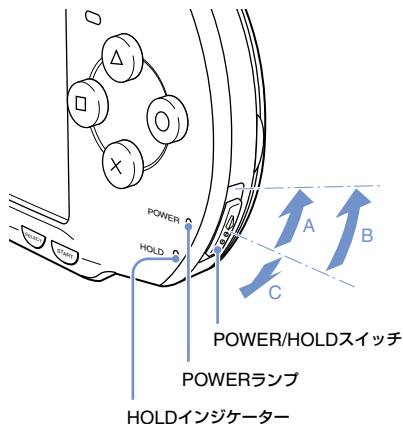

POWER/HOLDスイッチ

A	電源を入れる／スリープモードにする	上方向にスライドする
B	電源を切る	上方向に3秒以上スライドする
C	ホールドする*	下方向にスライドする

* 本体のボタン操作がロックされます。

POWERランプ

● 緑色に点灯	電源 オン
● オレンジ色に点灯	充電中
● 緑色に点滅	バッテリー残量 少
● 消灯	電源 オフ／スリープモード

HOLDインジケータ

● 黄色	ホールド状態
------	--------

スリープモードについて

本機をスリープモードにすると、再生中のソフトウェアを一時的に中断することができます。スリープモードを解除すると、スリープモードにする前の続きから再生できます。

ヒント

- スリープモードを解除するときは、POWER/HOLDスイッチをもう1度上方向にスライドさせます。動画および音楽の再生中にスリープモードにしたときは、リモコンの▶|| ボタンを押しても解除できます。
- ソフトウェアによっては、スリープモードにできないことがあります。

05 基本操作

再生する

UMD®

- 1 本体上部のくぼみに指をかけてディスクカバーを開ける。
- 2 UMD®をセットして、ディスクカバーを閉める。
ディスクカバーがしっかり閉まっているか確認してください。
ホームメニューにアイコンが表示されます。

記録面はさわらないでください

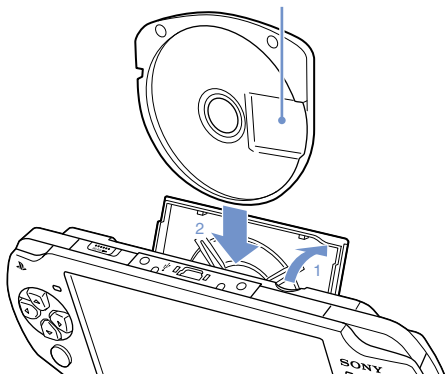

- 3 アイコンを選び、○ボタンを押す。



再生が始まります。

ヒント

- ゲームを終えるときは、HOMEボタンを押します。
- UMD®を取り出すときは、再生を止めたあと、ディスクカバーを開けます。

メモリースティック デュオ™(別売品)

⚠ 警告

メモリースティック デュオ™は、幼児の手の届かないところに置いてください。誤って飲み込むおそれがあります。

- 1 スロットカバーを開ける。
- 2 メモリースティック デュオ™を奥まで押し込む。
ホームメニューにアイコンが表示されます。

スロットカバー

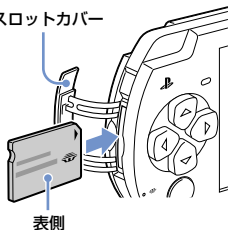

重要

メモリースティック デュオ™アクセスランプ(▶▶8ページ)が点灯しているときは、メモリースティック デュオ™を取り出したり、電源を切ったり、スリープモードにしたりしないでください。データが破損する原因となります。

- 3 アイコンを選び、○ボタンを押す。



再生できるコンテンツの一覧が表示されます。

ヒント

メモリースティック デュオ™を取り出すときは、矢印の方向に1回押しします。



06 基本操作

バッテリー残量を確認する

バッテリーの残量



	バッテリーが充分残っています。
	バッテリーが少なくなっています。
	バッテリーがほとんど残っていません。
	バッテリーの残量がありません。POWERランプが緑色に点滅します。充電してください。

使用状況や環境によって、バッテリー残量が正しく表示されないことがあります。

バッテリーの充電方法

バッテリーは、次のいずれかの方法で充電できます。

① ACアダプターを使う

PSP®にACアダプターを接続し、電源コードのプラグをコンセントに差し込むと、充電が始まります(▶▶6ページ)。

② USBケーブル(別売品)を使う

パソコンなどのUSB端子が搭載された機器に、PSP®をUSBケーブルで接続します。PSP®の電源を入れ、 (設定)▶▶ (USB接続)を選ぶと、POWERランプがオレンジ色に点灯し充電が始まります。

ヒント

- 本機のUSB端子には、Mini-B (5ピン)タイプのUSBケーブルをつなぐことができます。
- 充電時間や持続時間などについては、別冊の「使用上のご注意/故障かな?と思ったら」をご覧ください。

07 基本操作

音楽／動画／画像をコピーする

音楽／動画／画像のファイルをメモリースティック デュオ™にコピーし、PSP®で再生することができます。コピー方法はお使いの機器、ソフトウェア、およびファイルの種類によって異なります。ここでは、標準的な方法を説明します。

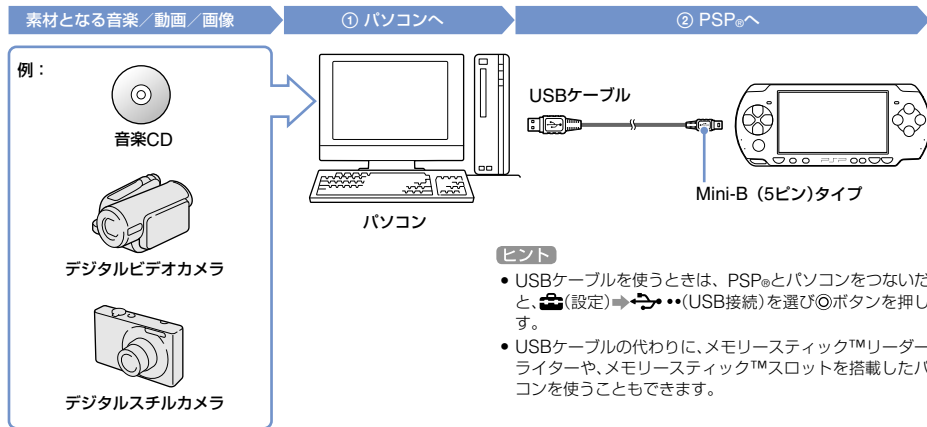

基本操作

音楽／動画／画像をコピーする

音楽ファイルをコピーする

例：音楽CDから曲を取り込む場合

① 取り込み

対応ソフトウェアを使って、音楽CDの曲をパソコンに取り込みます。

② コピー

パソコンを使ってメモリースティック デュオ™内に「MUSIC」という名前のフォルダを作成し、音楽ファイルを保存します。



ヒント

- 「MP3」、「AAC」、「ATRAC」などの形式の音楽ファイルを再生できます。
- "SonicStage" (ソニー株式会社商品)などのパソコン用ソフトウェアを使うと、音楽CDの曲をパソコンに取り込めます。また、メモリースティック デュオ™へ音楽ファイルを転送するときに、必要なフォルダが自動的に作成されます。

動画ファイルをコピーする

例：デジタルビデオカメラから動画を取り込む場合

① 取り込み

動画をパソコンに取り込みます。

取り込みかたは、お使いの機器によって異なります。詳しくは、お使いの機器の取扱説明書をご覧ください。

② 変換／コピー

対応ソフトウェアを使って動画をPSP®で再生できるファイル形式に変換します。その後、パソコンを使ってメモリースティック デュオ™内に「VIDEO」という名前のフォルダを作成し、動画ファイルを保存します。



ヒント

- 拡張子が「.MP4」の形式の動画ファイルを再生できます。
 - "Image Converter" (ソニー株式会社商品) *などのパソコン用ソフトウェアを使うと、動画ファイルをPSP®に対応したMP4形式に変換できます。また、メモリースティック デュオ™へ動画ファイルをコピーするときに、必要なフォルダが自動的に作成されます。
- *バージョン1.5以前の"Image Converter"はPSP®に対応していません。

画像ファイルをコピーする

例：デジタルスチルカメラから画像を取り込む場合

① 取り込み

画像をパソコンに取り込みます。

取り込みかたは、お使いの機器によって異なります。詳しくは、お使いの機器の取扱説明書をご覧ください。

② コピー

パソコンを使ってメモリースティック デュオ™内に「PICTURE」という名前のフォルダを作成し、画像ファイルを保存します。







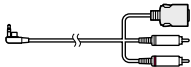

**ヒント**

- メモリースティック デュオ™に対応したデジタルスチルカメラをお使いのときは、カメラのメモリースティック デュオ™をそのまま本機にセットして、見ることができます。
- 「JPEG (DCF2.0/Exif2.21準拠)」、「TIFF」、「GIF」などの形式の画像ファイルを表示できます。

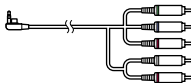
08 基本操作

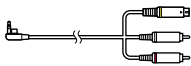
テレビに映像を出力する

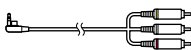
市販の映像出力ケーブルを使って、PSP®の映像をテレビに出力できます。UMD®VIDEOや、メモリースティック デュオ™に保存した動画などをお楽しみいただけます。お使いのテレビに合ったケーブルを選んでください。

ケーブルの種類	テレビ側の入力端子	ゲームの映像出力	ビデオの映像出力
D端子ケーブル 	D映像入力端子 (D1 ~ D5) *2 	○ *1	○
コンポーネント AVケーブル 	コンポーネント 映像入力端子 	○ *1	○
Sビデオケーブル *3 	S映像入力端子 	—	○
AVケーブル *3 	ビデオ入力端子 (コンポジット) 	—	○

*1 ゲームの映像は、お使いのテレビと、接続するケーブルが、プログレッシブ映像出力方式に対応しているときだけ出力できます。

また、ゲーム以外でも、映像出力が制限される場合があります。詳しくは、ユーザーズガイド(●▶25ページ)をご覧ください。

*2 D1端子に接続したときは、ゲームの映像は出力できません(ビデオの映像は出力できます)。

*3 プログレッシブ映像出力はできません。

ヒント

一部のテレビでは、PSP®の映像を出力できないことがあります。詳しくは、当社ホームページのサポートページ (<http://www.jp.playstation.com/support/>) またはインフォメーションセンターでご確認ください。

テレビに出力する**1 PSP®とテレビを映像出力ケーブル(別売品)で接続する。**

例：D映像入力端子のあるテレビに接続するとき

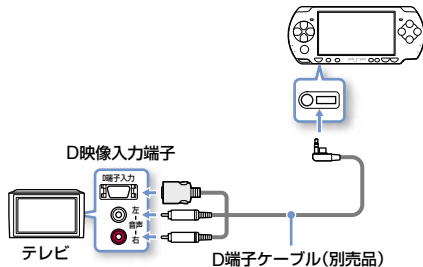
**2 テレビの映像入力を切りかえる。**

接続した入力端子に合わせて切りかえます。



3 PSP®の電源を入れ(▶▶10ページ)、本体前面のディスプレイボタンを5秒以上押す。

PSP®の映像がテレビに表示されます。

ビデオ出力を解除する

解除するときは、もう1度ディスプレイボタンを押します。

ヒント

- 映像出力の切りかえや設定は、 (設定) →  (外部ディスプレイ設定) で変更できます。
- ゲームやインターネットブラウザなどの画面はテレビに出力する映像のサイズが決められているため、映像の周囲に黒い枠が表示されます。

09 ネットワーク

ネットワークの設定をする

⚠ 警告

満員電車の中など混雑した場所では、ワイヤレスLANスイッチをオフにしてください。近くに心臓ペースメーカーを使っている方がいる場合、電波によりペースメーカーの動作に影響を与えるおそれがあります。

ネットワークの接続例

ネットワーク機器の接続/設定方法は、機器によって異なります。

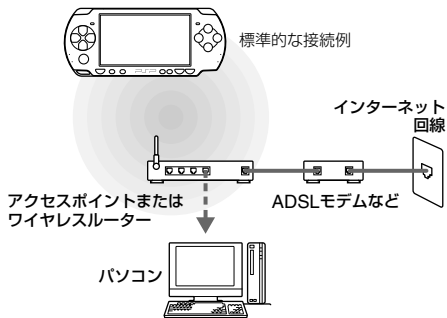

必要なものをそろえる

本機をネットワークに接続するには、次のものが必要です。





- インターネットサービスプロバイダーとの契約
- ADSLモデムなどのネットワーク機器
- アクセスポイントまたはワイヤレスルーター
- アクセスポイントの設定情報(SSID、WEPキー、WPAキー)

ヒント

- アクセスポイントは、無線を使ってネットワークに接続するための機器です。
- ワイヤレスルーターは、ルーターにアクセスポイントの機能を加えた機器です。1つのインターネット回線で、パソコンとPSP®を同時にインターネットに接続するには、ルーターが必要になります。
- SSID、WEPキー、WPAキーとは、アクセスポイントに接続するときに必要なセキュリティ情報の一種です。

新しいネットワーク接続を作成する

アクセスポイントに接続するためのネットワーク設定を作成し、本機に保存します。ネットワークの設定方法はお使いの環境によって異なります。ここでは、標準的な設定の例を説明します。

- 1 ホームメニューの  (設定) から  (ネットワーク設定) を選び、 ボタンを押す。
- 2 「インフラストラクチャーモード」を選び、 ボタンを押す。
- 3 「新しい接続の作成」を選び、 ボタンを押す。

- 4 「検索する」を選び、方向キー右を押す。

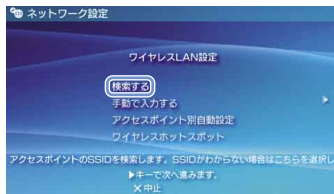

ヒント

自動設定に対応したアクセスポイントをお使いのときに「アクセスポイント別自動設定」を選び、画面の指示に従って操作すると、必要な設定が自動的に完了します。対応アクセスポイントについては、各メーカーにお問い合わせください。

ネットワーク

ネットワークの設定をする

- 5** 利用したいアクセスポイントを選び、**○**ボタンを押す。

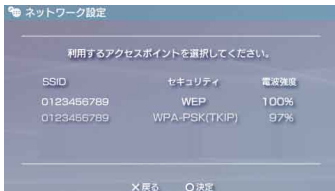

SSIDとは、アクセスポイントに割り当てられた識別名のことです。利用するSSIDがわからないときや、SSIDが表示されないときは、アクセスポイントの管理者にお問い合わせください。

- 6** アクセスポイントのSSIDを確認し、方向キー右を押す。

- 7** 利用するセキュリティ設定を選び、方向キー右を押す。



セキュリティ設定の種類は、アクセスポイントによって異なります。どの設定を選ぶかについては、アクセスポイントの管理者にお問い合わせください。

- 8** 暗号化キーを入力し、方向キー右を押す。

入力した暗号化キーは、「*」で表示されます。暗号化キーがわからない場合は、アクセスポイントの管理者にお問い合わせください。

9 「かんたん」または「カスタム」を選び、必要な設定をする。



かんたん	標準的な設定が自動的に選ばれます。
カスタム	設定する情報を細かく指定できます。設定内容については、インターネットサービスプロバイダーの資料、もしくはネットワーク機器の取扱説明書をご覧ください。

「カスタム」を選んだときは、画面の指示に従って必要な設定をしてください。



10 接続名を確認し、方向キー右を押す。

接続名は変更することもできます。好きな名前を設定できます。

11 設定一覧を確認する。





設定した内容が表示されます。画面の指示に従ってネットワークの設定を完了してください。

ヒント

- 接続に失敗したときは、画面の指示に従って設定内容を確認してください。ネットワーク接続の設定内容は、オプションメニューから変更できます。インターネットサービスプロバイダーの資料や、使用しているネットワーク機器の説明書もあわせてご覧ください。
- アクセスポイントの設定によっては、ネットワークに接続するときに本機のMACアドレスが必要になります。本機のMACアドレスは、 (設定) →  (本体設定) → 「本体情報」で確かめられます。
- ネットワーク設定についてさらに詳しい情報は、ユーザーズガイド(▶25ページ)をご覧ください。

10 ネットワーク インターネットに接続する

インターネットブラウザを使う

- 1 近くに利用可能なアクセスポイントがあることを確かめる。
- 2 ホームメニューの  (ネットワーク) から  (インターネットブラウザ) を選び、 ボタンを押す。
インターネットブラウザが起動します。
- 3 方向キーでアドレスバーを選び、 ボタンを押す。
キーボードが表示されます。



- 4 キーボード()で、Webページのアドレスを入力する。

入力を完了すると、インターネットに接続します。通信中は画面右下にビジーアイコンが表示されます。接続に成功すると、Webページが表示されます。

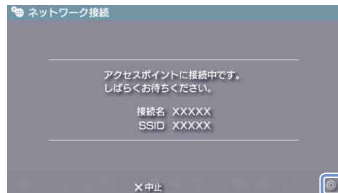

ビジーアイコン

インターネットブラウザの基本操作

Ⓞボタン+アナログパッド	任意の方向にスクロールする
Ⓞボタン+方向キー	ページごとにスクロールする
Lボタン	前のページにもどる
△ボタン	メニューバー*の表示/非表示を切りかえる

*メニューバーで、「戻る」や「ページを閉じる」など、いろいろな操作や設定ができます。

ヒント

- ネットワークに接続していない状態でインターネットブラウザからWebページを開こうとすると、自動的にインターネットへの接続が開始されます。
- 初期設定では、インターネットへの接続には、最後に利用したネットワーク設定が自動的に選ばれます。

ユーザーズガイドを見る

インターネットブラウザを使って、本機でユーザーズガイド(オンラインマニュアル)を見ることができます。

1 ホームメニューの🌐(ネットワーク)から?(オンラインマニュアル)を選び、Ⓞボタンを押す。

ユーザーズガイドのページが表示されます。



PSP® (PlayStation®Portable)ユーザーズガイド
<http://manuals.playstation.net/document/>
 パソコンのWebブラウザから見することもできます。

11 キーボード キーボードの使いかた

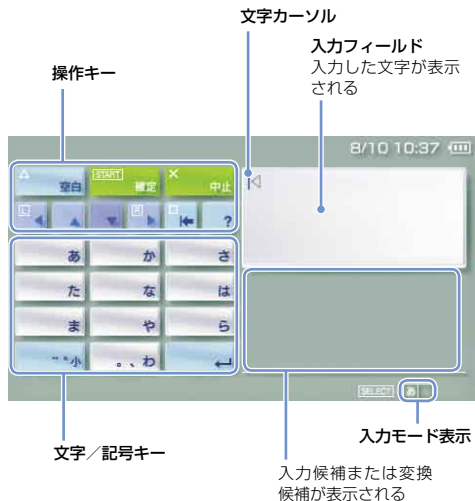

操作項目一覧

キー	説明
	空白(スペース)を挿入する
	インターネットブラウザからアドレスを入力するときに、前に入力したアドレスを表示する。入力モードをWeb入力支援にしたときだけ表示される
	未確定の文字を確定する/入力を確認し、キーボードを終了する
	未確定の文字を削除する/入力内容をキャンセルしてキーボードを終了する
	文字カーソルを移動する
	文字カーソルの左の文字を削除する
	本体のボタンを使って直接操作できる項目を表示する
	ひらがな/カタカナを入力したあとに選ぶと、濁点や小文字が入力される
	改行する

入力モードを切りかえる

入力モードは、SELECTボタンを押すたびに次のように切りかわります。

入力モード表示	入力モード	入力できる文字の例
	全角ひらがな	あいうえお
	全角カタカナ	アイウエオ
	全角英数字	a b c d e
	半角英数字	abcde
	全角数字	1 2 3 4 5
	半角数字	12345
	Web入力支援	.com .ne .jp/ .html .gif

入力モードの種類は、表示言語によって異なります。

ヒント

入力できる言語は、本機の表示言語に対応しています。
表示言語は、 (設定) → (本体設定) → 「表示言語」から設定できます。

例：表示言語を「Français」に設定すると、キーボードからフランス語が入力できます。

文字を入力する

ここでは例として、「歌」と入力します。

1 「あ」キーを選び、 ボタンを3回押す。

「う」が表示されます。

ボタンを押すたびに、文字が切りかわります。

2 「た」キーを選び、 ボタンを押す。

「た」が表示されます。

3 ボタンを押す。

文字が変換されます。もう一度 ボタンを押すと、変換候補が表示されます。 ボタンまたは方向キー左右で変換候補を切りかえられます。

4 ボタンを押す。

変換した文字が確定されます。

5 「確定」キーを選び、 ボタンを押す。

キーボードが終了します。

ヒント

- 変換しないときは、文字を入力したあと「確定」キーを押します。
- 変換中にLボタン／Rボタン／方向キー上下を押すと、変換する文節の区切りを変えられます。
- 文字の変換は、表示言語を日本語にしているときだけです。

12 アップデート

PSP®のアップデートについて

本機のシステムソフトウェアは、アップデート(更新)することにより、いろいろな機能の追加やセキュリティ強化ができます。常に最新版にアップデートしてご利用ください。



重要

アップデート中に電源を切ったり、UMD®を抜いたりしないでください。アップデートが中断されると、故障の原因となります。

ヒント

- アップデートの最新情報については、
<http://www.jp.playstation.com/>をご覧ください。
- ソフトウェアによっては、PSP®のシステムソフトウェアをアップデートしないと再生できないことがあります。
- バッテリーの残量が少ないとアップデートを開始できないことがあります。

システムソフトウェアのバージョンを確かめる

☰(設定) → 📺(本体設定) → 「本体情報」を選ぶと、本機のシステム情報が表示されます。「システムソフトウェア」の欄に、現在のバージョン番号が表示されません。

アップデート方法

アップデートをするには、次のいずれかの方法があります。

インターネットを利用するとき**ネットワークアップデート**

ワイヤレスLAN機能を使ってアップデートする方法です。設定(設定)→ネットワークアップデート(ネットワークアップデート)を選ぶと、インターネットに接続し、最新のシステムソフトウェアにアップデートできます。

パソコン経由でのアップデート

パソコンを使ってインターネットからアップデートデータをダウンロードする方法です。詳しくは、<http://www.jp.playstation.com/>をご覧ください。

インターネットを利用しないとき**UMD®によるアップデート**

アップデートデータが収録されたUMD®を使ってアップデートする方法です。

- 1 本体にACアダプターをつなぐ。
- 2 アップデートデータが含まれたUMD®をセットする。

ホームメニューのゲーム(ゲーム)にアップデートデータのアイコンとバージョン番号が表示されます。



- 3 (PSP™アップデート)を選び、○ボタンを押す。

アップデートが開始されます。画面の指示に従って操作してください。

視聴年齢制限レベルを設定する

本機には、視聴年齢制限付きのコンテンツ(ゲームやビデオなど)の再生を暗証番号で制限する機能があります。この機能を使うと、成人指定のコンテンツ(ゲームやビデオなど)などをお子様が生できないように設定できます。

視聴年齢制限レベルについて

本機の視聴年齢制限レベル

本機では、「切」のほかに11段階のレベルを設定できます。

切	視聴年齢制限を解除する
11～1	視聴年齢制限のレベルを数値で設定する。数値が小さいほど視聴が制限される

お買い上げ時は、「9」に設定されています。

本機に設定した視聴年齢制限レベルと、コンテンツ側に設定されている視聴年齢制限レベルの組み合わせで、視聴できる／できないが決まります。

例：PSP®の視聴年齢制限レベルを「7」に設定すると、レベル「1」～「7」のコンテンツを再生できます。

コンテンツの視聴年齢制限レベル

ゲーム

CERO*の審査を受けたゲームのパッケージには、表現内容により対象年齢を区分する、「年齢区分マーク」が表示されています。このマークの種類と、ゲームの視聴年齢制限レベルは、次のように対応しています。

* コンピュータエンターテインメントレーティング機構

年齢区分マーク					
ゲームの視聴年齢制限レベル	1	5	7	8	9

2007年4月現在。最新の情報については、<http://www.jp.playstation.com/support/>をご覧ください。





ビデオ

視聴年齢制限レベルは、コンテンツにより異なります。



ヒント

- 視聴年齢制限レベルは、オプションメニューの「情報」で確かめられます。
- 視聴年齢制限機能により起動や再生を制限されたコンテンツは、ホームメニューで  (視聴年齢制限コンテンツ) と表示されます。

視聴年齢制限レベルを設定する

- 1** ホームメニューの  (設定) →  (セキュリティ設定) から「視聴年齢制限レベル」を選び、 ボタンを押す。
暗証番号入力画面が表示されます。
- 2** 方向キーで暗証番号を入力し、 ボタンを押す。
お買い上げ後、最初に暗証番号を入力するときは、「0000」を入力します。
- 3** 数値を選び、 ボタンを押す。
視聴年齢制限レベルが設定されます。

ヒント

暗証番号を変更するときは、 (設定) →  (セキュリティ設定) → 「暗証番号変更」を選びます。



3 - 2 1 8 - 7 4 9 - 0 3

アンケートにご協力ください

当社ホームページで、製品に関するアンケートを実施しています。

お客様からのご意見・ご感想は、今後の製品作りの参考とさせていただきますので、ご協力をお願いします。

<http://www.jp.playstation.com/uc/>

SONY



COMPUTER
ENTERTAINMENT

株式会社 **ソニー・コンピュータエンタテインメント**

お問
い
合わせ



株式会社ソニー・コンピュータエンタテインメント インフォメーションセンター

URL <http://www.jp.playstation.com/support/>

TEL 0570-000-929 (PHS、一部のIP電話でのご利用は 03-3475-7444) 受付時間10:00~18:00

お客様にご提供いただく個人情報のお取り扱いにつきましては、別冊の「使用上のご注意/故障かな?と思ったら」でご確認いただけます。

"PS"、"PlayStation"、"PS2"および"UMD"は株式会社ソニー・コンピュータエンタテインメントの登録商標です。

"SONY" および"PS"はソニー株式会社の登録商標です。また、"メモリースティック"、"メモリースティック デュオ"、""、"SonicStage"、"MagicGate"および"ATRAC"は同社の登録商標あるいは商標です。

本書に掲載されている操作説明および画面は、システムソフトウェアのバージョンによって異なる場合があります。