

プレイステーション
PlayStation

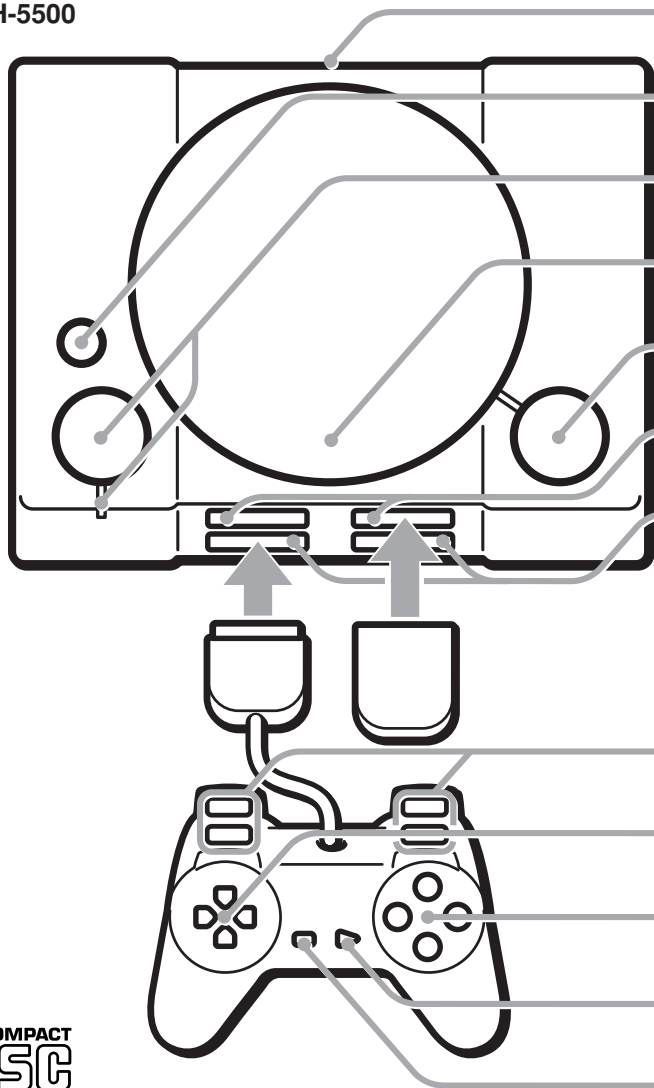

とりあつかいせつめいしょ
取扱説明書
SCPH-5500



せつぞくたんしふ
接続端子部

リセットボタン

でんげん 電源ボタンと電源ランプ

ディスクホルダー (ふた)

オープンボタン

メモリーカード差込口

コントローラ端子

L2ボタン R2ボタン
L1ボタン R1ボタン

ほうこう
方向キー

△、○、×、□ボタン

スタートボタン

セレクトボタン



お買い上げいただき、ありがとうございます。
本機で"PlayStation"規格CD-ROMと音楽CDとをお楽しみいただけます。



警告 電気製品は安全のための注意事項を守らないと、火災や

人身事故を起こすことがあります。

この取扱説明書には、事故を防ぐための重要な注意事項と製品の取り扱い
かたを示しています。この取扱説明書と別冊の「安全のために」をよくお
読みのうえ、製品を安全にお使いください。お読みになったあとは、いつ
でも見られるところに必ず保管してください。

2 健康のための
ご注意

3 使用上の
ご注意

4 テレビに
つなぐ

6 ゲームで遊ぶ
あそぶ

8 メモリーカード
を使う

10 シーデー
CDを聞く

12 主な仕様、
保証について

13 故障かなと
思ったら



🔌 ゲームをするまえに

ごくまれに、強い光の刺激を受けたり、点滅を繰り返すテレビ画面をみていると、一時的に筋肉のけいれんや意識の喪失等の症状を起こす人がいるという報告があります。こうした症状のある方は、事前に必ず医師と相談してください。また、ゲーム中の画面を見ていてこのような症状が起きた場合は、すぐに使用を中止して医師の診察を受けてください。

🔌 視力障害を防ぐために （目を守るために）

- 🕒 1時間ごとに15分程度の休憩をとってください。
- 🕒 疲れているときや睡眠不足のときはご使用を避けてください。
- 🕒 部屋を明るくし、なるべくテレビ画面から離れてご使用ください。

けいこくひょうじ いみ 警告表示の意味

とりあつかいせつたいしよ せいひん つぎ
取扱説明書および製品では、次の
ひょうじ ひょうじ
ような表示をしています。表示の
ないよう りかい ほんぶん
内容をよく理解してから本文をお
よ
読みください。



ひょうじ ちゅういじこう まも
この表示の注意事項を守らない
かさい かんてん しぼう
と、火災、感電などによる死亡や
おお じんしん じこ ほんじん
大けがなど、人身事故の原因とな
ります。



ひょうじ ちゅういじこう まも
この表示の注意事項を守らない
かさい かんてん じこ
と、感電やその他の事故により、
しぼうへん かい ほんぶん
けがをしったり周辺の家財に損害を
あた
与えたりすることがあります。

しようじょう ちゅうい 使用上のご注意

ほんき しよう 本機で使用できるディスクについて

ほんき つか
本機でお使いいただけるのは、以下の2種類のディスクです。

- ① "PlayStation"マークと、**NTSC J** または **FOR JAPAN ONLY** の表記のある"プレイステーション"規格CD-ROM
- ② 音楽CD

と あつか ディスクの取り扱いについて

- 直射日光があたるところや暖房器具の近くなど、高温のところに保管しないでください。湿気の多いところも避けてください。
- 長時間使用しないときは、本機から取り出し、ケースに入れて保管してください。ケースに入れて重なり、ななめに立てかけたりすると、その原因となります。
- ディスクの表面には手を触れないように持ってください。
- 紙やテープをディスクの表面に貼らないでください。
- ディスクの表面にマジックインキなどで書きこみをしないでください。

ほんき ただ つか 本機を正しくお使いいただくために

お おも
落としたり重いものをのせないでください。
また、使用中にゆらさないでください。

ほんき つよ
本機に強いショックをあたえたり、圧力をかけたりしないでください。また、使用中にゆらしたり、強いショックをあたえたりしないでください。故障の原因となるばかりではなく、ディスクに傷がつくことがあります。

つぎ ぼしよ お 次のような場所には置かないでください。

- 直射日光があたるところや暖房器具の近くなど高温のところ。(5℃~35℃の範囲でご使用ください。)
- ダッシュボードや直射日光下で窓を閉め切った車内。
- 磁石やスピーカー、テレビのすぐそばなど磁気を帯びたところ。
- ホコリの多いところ。
- ぐらついた台の上や傾いたところ。
- 振動の多いところ。
- 風呂場など、湿気の多いところ。

きゃくさま お客様へ

この製品は本取扱説明書に記載されている使用方法に従って使用してください。製品本体を分解したり、内部解析・改造等を行うこと、および製品本体内部のチップ等に含まれるプログラム等著作物を無断で利用もしくは解析することを禁止します。

上記につきご理解いただき、ご使用ください。

テレビにつなぐ

にゅうりょくたんし ビデオ入力端子のあるテレビにつなぐ

テレビの音声入力左（白）、音声入力右（赤）、映像入力（黄）の端子へ、プラグの色を合わせてつなぎます。

お持ちのテレビにS映像入力端子があるときは、別売りのS端子ケーブルSCPH-1100を使って、よりきれいな映像を楽しむことができます。

ビデオにつなぐときは、テレビにつなぐときと同じように、ビデオの入力端子にプラグの色を合わせてつなぎます。

■ プロジェクションテレビについて

液晶方式以外のプロジェクションテレビ（スクリーン投影方式テレビ）にはつながないでください。残像現象（画像の焼き付き）が起こることがあります。

⚡ つなぐテレビによっては画面が乱れることがあります

「プレイステーション」をテレビにつないでお使いになる際に、ごく一部のテレビでは「プレイステーション」との相性によって、画面が上下に揺れたりすることがあります。このような場合、「プレイステーション」を他のテレビにつないでください。それでもテレビの画面が乱れる場合には、お問い合わせ窓口にご相談ください。

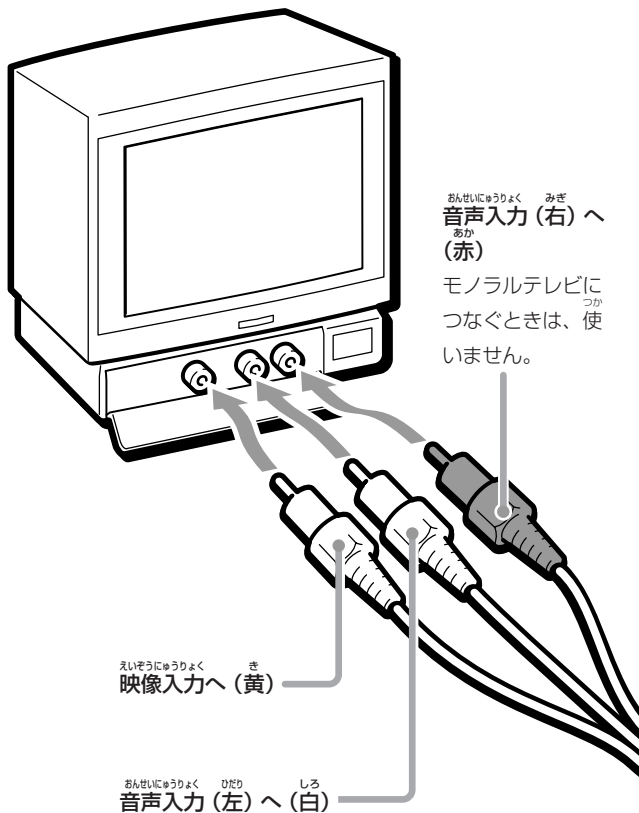

せってい つないだあとの設定

ほんき 本機をテレビにつないだとき

テレビの入力切り換えを「ビデオ」にする。

ほんき 本機をビデオにつないだとき

テレビの入力切り換えを「ビデオ」にしてから、ビデオの入力切り換えをつないだ入力端子にあわせる。

エスえいぞうにゅうりょくたんし S映像入力端子のあるテレビにつなぐ

お持ちのテレビにS映像入力端子があるときは、別売りのS端子ケーブルSCPH-1100を使って、よりきれいな映像を楽しむことができます。

つないだあとは、テレビの入力切り換えを「Sビデオ」にします。（自動的に切り換えるテレビもあります。）

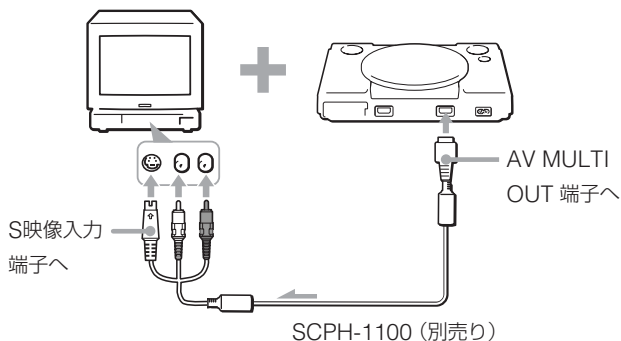

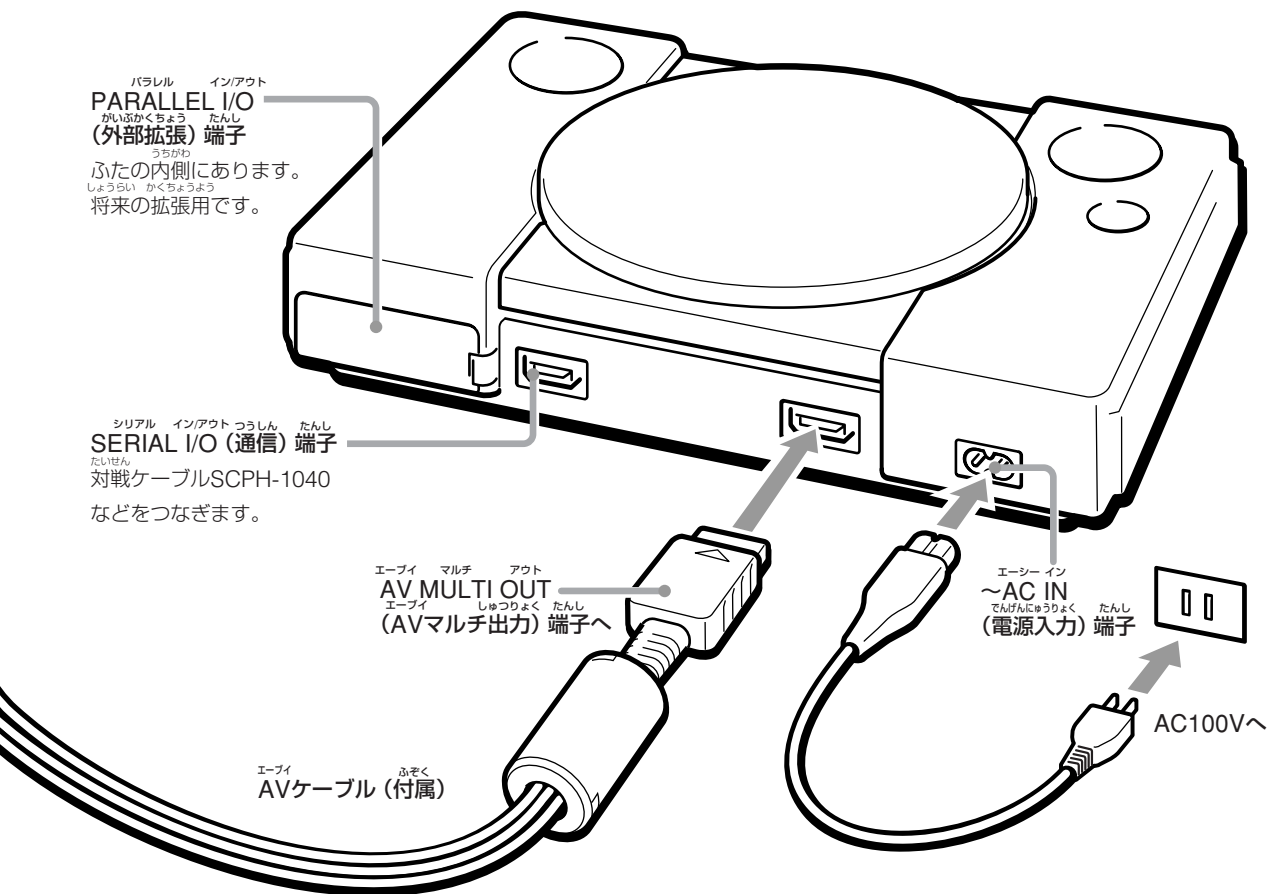

オールジービーたんし
RGB端子のあるテレビにつなぐ

お持ちのテレビにRGB映像入力端子があるときは、別売りのRGBケーブルSCPH-1050を使って、さらにきれいな映像を楽しむことができます。

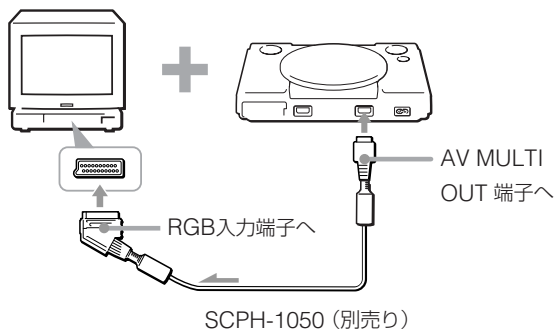

SCPH-1050 (別売り)

にゅうりょくたんし
ビデオ入力端子のないテレビにつなぐ

別売りのRFUアダプターSCPH-1120を使って、本機をテレビのアンテナ入力端子につなぐことができます。このつなぎかたでは、音声がモノラルになります。詳しくは、SCPH-1120の取扱説明書をご覧ください。

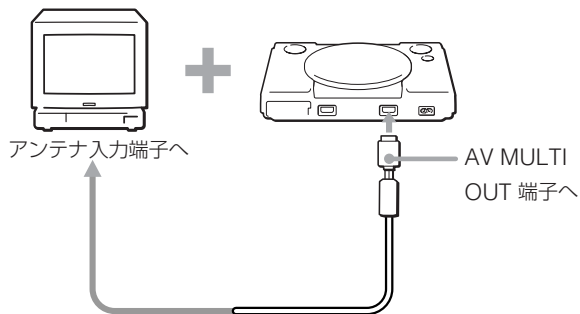

SCPH-1120 (別売り)

あそ ゲームで遊ぶ

- 1 オープンボタンを押す。
ディスクホルダーが開きます。
- 2 ディスクのレーベル面を上にして、ディスクをはめこむ。
- 3 ディスクホルダーを閉める。
- 4 電源ボタンを押す。
電源ランプが点灯します。
オープニング画面が現われたあと、下の④の画面が現われて、ゲームが始まります。

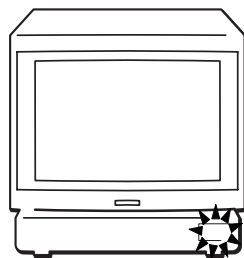

❏ ご注意

- ゲームを始める前に、必ずリセットボタンを押してください。
- 電源を入れてからディスクを入れても、ゲームを始めることができます。
- ディスクを交換するときに電源を切る必要はありません。

⚡ 回転中のディスクには絶対に触れないでください。けが、ディスクの傷および本体の故障の原因になります。

ディスクを取り出すときは、取り出すまえに本体のオープンボタンを押し、ディスクの回転が完全に止まっていることを確認してください。

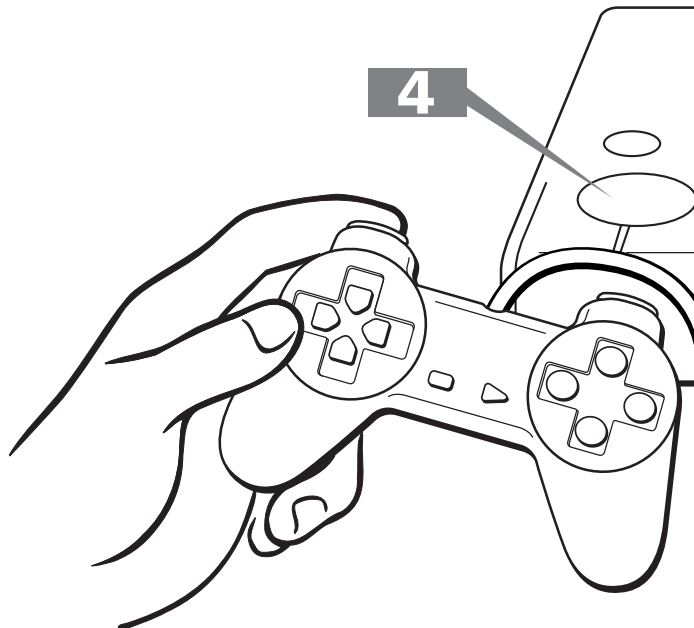

電源を入れたときの画面

電源を入れたときは、入れたディスクの種類によって、右の画面が現れます。

- ②の画面が現われてから、"プレイステーション"規格CD-ROMを入れても、ゲームを始めることができます。
- ③の画面が現われたときは、入れたディスクが"プレイステーション"規格CD-ROMでない可能性があります。入れたディスクに"PlayStation"マークと **NTSC J** または **FOR JAPAN ONLY** 表示があるかどうか確認してください。

① "プレイステーション"規格CD-ROM



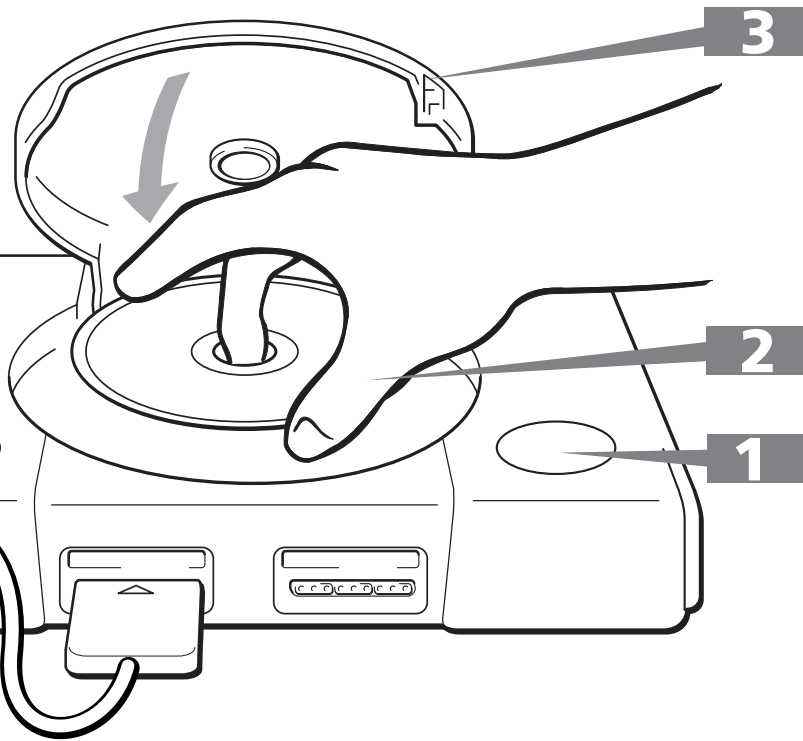

ゲームを再スタートさせるには
リセットボタンを押します。
ゲーム中に押すと、ゲームが終了して
しまいますのでご注意ください。

ディスクを取り出すには
中心の黒い部分を押しさえながら、
端のほうからつまみあげます。

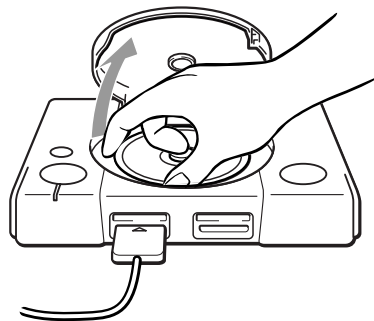

ゲームで遊ぶ

② ディスクが入っていない

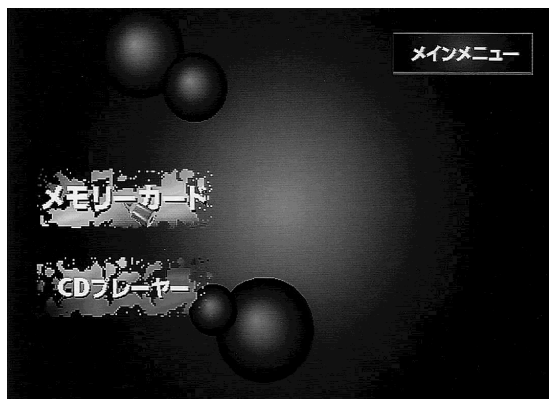

③ 本機で使えないディスク



メモリーカードを使う

別売りのメモリーカードSCPH-1020を使うと、ゲームデータを記録（セーブ）し、また、読み出す（ロード）することができます。

この画面では、メモリーカードからメモリーカードへゲームデータをコピーしたり、いらなくなったゲームデータを削除したりすることもできます。なお、メモリーカードは1枚のカードにつき15の記録ブロックをもっています。

空きブロック数を超えるブロック数を必要とするゲームをセーブしようとしても、セーブできません。ゲーム前に、必要なブロック数とカード内の空きブロック数を確認するようにしてください。必要なブロック数は、ゲームの解説書に記載されています。

準備

- 1 ディスクを入れずに電源を入れる。
- 2 メモリーカードを差しこむ。
- 3 方向キーで「メモリーカード」を選び、○ボタンを押す。

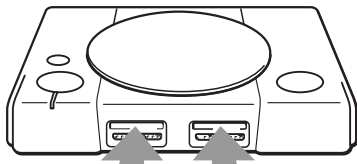

カード1 カード2



コントローラの使いかた

画面上のボタンを選ぶには、コントローラの方向キーで画面上のえんぴつマークを希望の位置に動かしてから、○ボタンを押します。

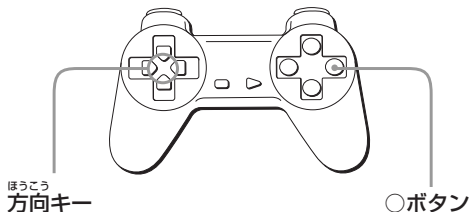

メモリーカードの操作をやめる(EXIT)

方向キーの上下ボタンで画面上のEXITボタンを選んで、○ボタンを押す。

メモリーカードの画面

カード1の内容

ゲームデータはアイコンとして表示されます。

EXITボタン

メモリーカードの操作をやめます。

COPYボタン

カード1からカード2、カード2からカード1、どちらへもゲームデータをコピーできます。

COPY ALLボタン

カード1からカード2、カード2からカード1、どちらへもすべてのゲームデータをコピーできます。

DELETEボタン

カード1またはカード2にある、 unnecessaryなゲームデータを削除できます。

ゲームデータのなまえ

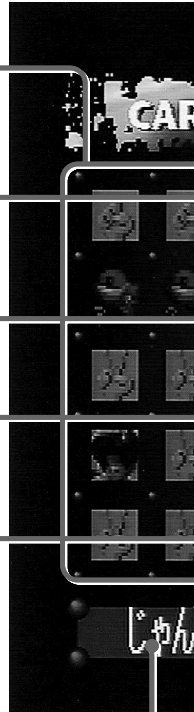

記録の一部をコピーする (COPY)

- 1 コピー先のカードに空きがあるかどうか確かめてから、方向キーの上下ボタンで画面上のCOPYボタンを選び、○ボタンを押す。
必要な空きがないカードにコピーすることはできません。いらぬ記録を削除してください。
- 2 方向キーの左右ボタンでコピーしたいゲームデータのあるカード（コピー元のカード）を選ぶ。コピー元のカードのアイコンが明るくなります。
- 3 方向キーの上下ボタンでコピーしたいゲームデータのアイコンを選び（えんぴつマークのあるアイコンが点滅します）、○ボタンを押す。
- 4 「ほんとうにCOPYしてよろしいですか？」が現れたら、「Yes」を選んで、○ボタンを押す。やめるときは「No」を選びます。アイコンが動き終わるまで、カードを抜かないでください。

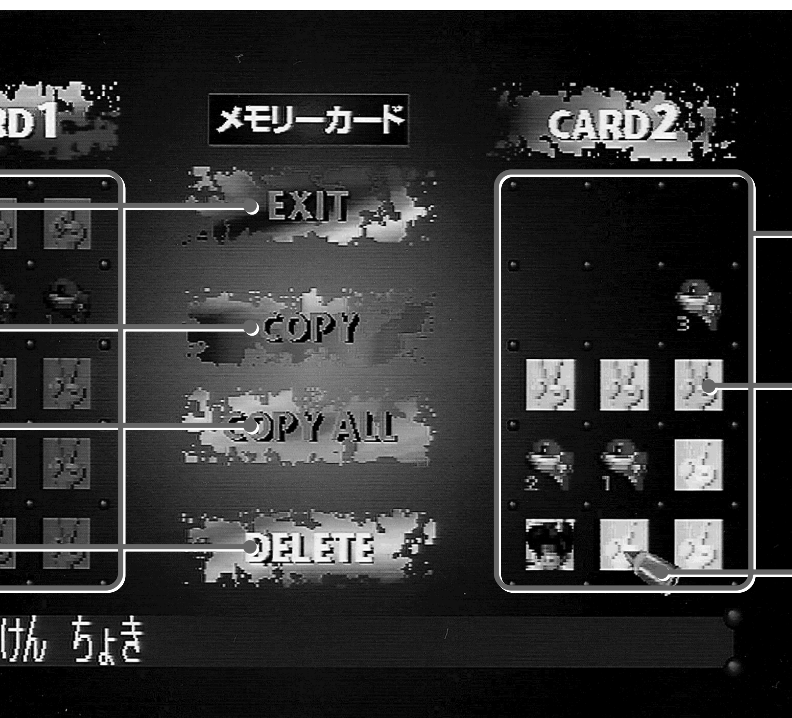

カード2の内容

アイコン

アイコンの数が使用しているブロック数を表わします。

えんぴつマーク

方向キーで動かして、押すボタンを選ぶ。

記録全体をコピーする (COPY ALL)

- 1 コピー先のカードに空きがあるかどうか確かめてから、方向キーの上下ボタンで画面上のCOPY ALLボタンを選び、○ボタンを押す。
- 2 方向キーの左右ボタンでコピーしたいカード(コピー元のカード)を選び、○ボタンを押す。コピー元のカードのアイコンが明るくなります。
- 3 「ほんとうにCOPYしてよろしいですか?」が現れたら、「Yes」を選んで、○ボタンを押す。やめるときは「No」を選びます。アイコンが動き終わるまで、カードを抜かないでください。
- 4 コピー先にまったく同じゲームデータがある場合、そのデータはコピーされません。

記録を削除する (DELETE)

- 1 方向キーの上下ボタンで画面上のDELETEボタンを選び、○ボタンを押す。
- 2 方向キーの左右ボタンで削除したいゲームデータのあるカードを選ぶ。選んだカードのアイコンが明るくなります。
- 3 方向キーの上下ボタンで削除したいゲームデータのアイコンを選び(えんぴつマークのあるアイコンが点滅します)、○ボタンを押す。
- 4 「ほんとうにDELETEしてよろしいですか?」が現れたら、「Yes」を選んで、○ボタンを押す。やめるときは「No」を選びます。

シーディー き CDを聞く

本機で音楽CDを聞くことができます。CDを聞くには、音楽CDを入れてから、電源を入れます。電源を入れてから音楽CDを入れても、CDを聞くことができます。ディスクを交換するときに電源を切る必要はありません。

2通りの方法でCDを操作できます。

- 画面上のボタンを選ぶ。
- コントローラでCDを直接に操作する(ダイレクトキー)。

同時に2つの方法で操作できますので、操作まがいにご注意ください。

コントローラでCDを直接に操作する

コントローラのボタンを押すことで、画面を見なくてもCDを聞くための基本的な操作をすることができます。

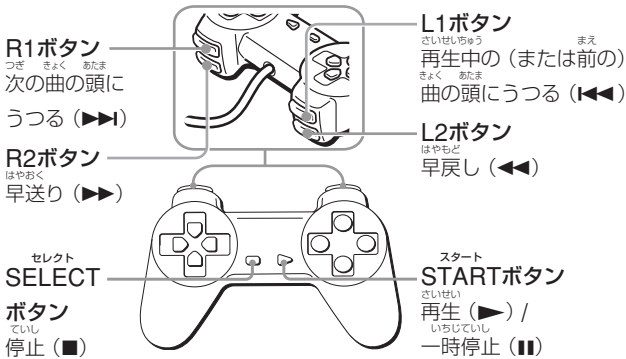

コントローラの使いかた

画面上のボタンを選ぶには、コントローラの方向キーで画面上のえんぴつマークを希望の位置に動かしてから、○ボタンを押します。

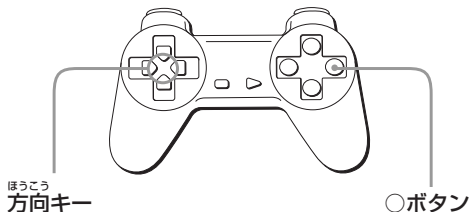

CDを聞くのをやめる (EXIT)

画面上のEXITボタンを選んで、○ボタンを押す。

再生時間 CDの画面

再生時間さいせいじかんを再生時間さいせいじかんを表示ひょうじします。

▶▶ボタン 次つぎの曲きやくの頭あたまに移うつります。

▶▶ボタン 早送はやおくりします。

▶ボタン 再生さいせいをはじめます。

■ボタン 停止ていしします。

えら 選さいせいじゆうたいんでいる再生状態

||ボタン 一時停止いちじていしします。

◀◀ボタン 早戻はやもどしします。

えんぴつマーク 方向キーほうこうで動うごかして、押おすボタンえらを選えらびます。

◀◀ボタン 再生中さいせいちゆうの (または前まえの) 曲きやくの頭あたまにうつうつります。

ディスクを最後まで一回聞く (CONTINUE)

方向キーで画面上の▶▶ボタンを選び、○ボタンを押す。

同じ曲をくりかえし聞く (REPEAT)

再生中の1曲を繰り返し聞く

方向キーで画面上のREPEATボタンを選び、○ボタンを押して、REPEAT1を表示させる。

再生中 (または停止中) のCDの全曲を繰り返し聞く
方向キーで画面上のREPEATボタンを選び、○ボタンを押して、REPEAT ALLを表示させる。

もともど 元もとに戻もどるときは

REPEATボタンを選んで、○ボタンを押して、REPEAT表示を消します。

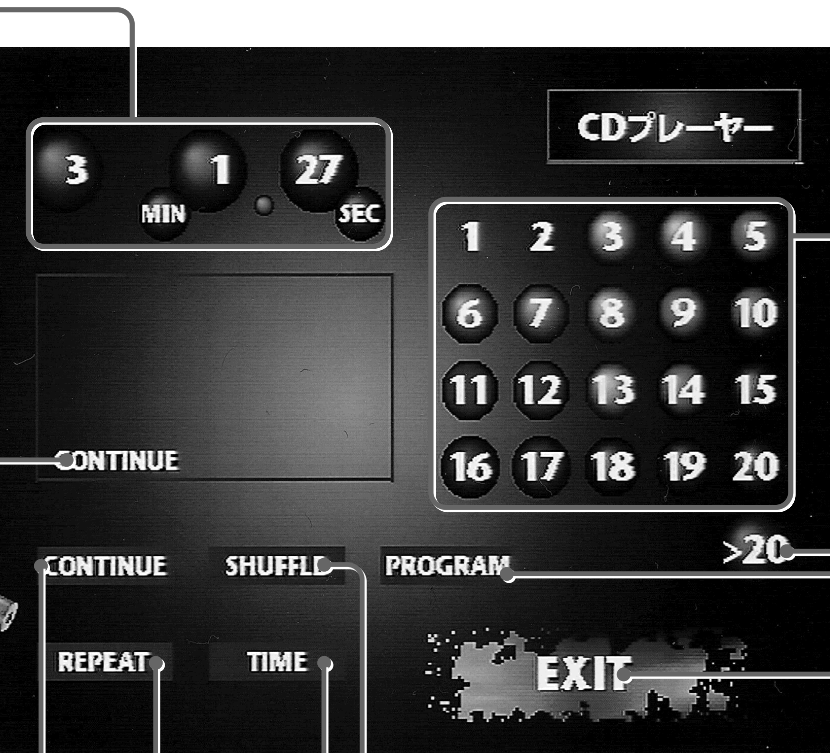

CDプレーヤー

曲番ボタン
曲番を指定します。

>20ボタン
21以上の曲番を指定するときに使います。このボタンは、CDに21曲以上入っているときに表示されます。

PROGRAMボタン
聞きたい曲を選んで再生します。

EXITボタン
CDを聞くのをやめます。

REPEATボタン
くりかえし再生します。

CONTINUEボタン
最後まで再生します。

SHUFFLEボタン
順不同に再生します。

TIMEボタン
再生時間の表示を変えます。

好きな曲だけを選んで聞く (PROGRAM)

- 方向キーで画面上のPROGRAMボタンを選び、**ボタンを押す。**
- 方向キーで聞きたい曲の曲番ボタンを選び、**ボタンを押す。**
聞きたい曲を全部選ぶまで繰り返します。
- ディスクの再生を始める。
元に戻すときは、CONTINUEボタンを選んで、**ボタンを押す。**、CONTINUEを表示させます。

全曲を1回ずつ順不同で聞く (SHUFFLE)

- 方向キーで画面上のSHUFFLEボタンを選び、**ボタンを押す。**
- ディスクの再生を始める。
元に戻すときは、CONTINUEボタンを選んで、**ボタンを押す。**、CONTINUEを表示させます。

CDを聞く

おも しょう 主な仕様

いっばん 一般

でんげん 電源	AC100 V
しょうひでんりょく 消費電力	やく 約9 W
がいけいすんぼう 外形寸法	270 x 60 x 188mm はば たか おくゆ (幅/高さ/奥行き)
しつりょう 質量	やく 約1.4 kg

ぜんめんねいしゅつりょくたんし 前面入出力端子

たんし コントローラ端子 (2)
さしこみぐち メモリーカード差込口 (2)

こうめんねいしゅつりょくたんし 後面入出力端子

パラレル イン/アウト がいぶかくちよう たんし PARALLEL I/O (外部拡張) 端子 (1)
シリアル イン/アウト つうしん たんし SERIAL I/O (通信) 端子 (1)

こうめんしゅつりょくたんし 後面出力端子

エービー マルチ アウト エービー しゅつりょく たんし AV MULTI OUT (AVマルチ出力) 端子 (1)

ふぞくひん 付属品

コントローラ (1)
エービー えいぞう おんせいいつたいがた AVケーブル (映像/音声一体型、1)
でんげん 電源コード (1)
とりあつかいせつめいしょ 取扱説明書 (1)
とりあつかいせつめいしょ あんぜん 取扱説明書「安全のために」(1)
サービスのしおり (1)

べつりょう ひん 別売り品

コントローラ	SCPH-1010
メモリーカード	SCPH-1020
マウス	SCPH-1030
たいせん 対戦ケーブル	SCPH-1040
アールジービー RGBケーブル	SCPH-1050
マルチタップ	SCPH-1070
コントローラ (2mロングケーブル)	SCPH-1080
エス たんし S端子ケーブル	SCPH-1100
アナログジョイスティック	SCPH-1110
アールエフイー RFUアダプター	SCPH-1120

しょう がいかん がいりょう よこく へんこう
仕様および外観は、改良のため予告なく変更することが
ありますが、ご了承ください。

ほしょう 保証について

ほしょうしょ 保証書

- この製品の保証書は外箱に印刷されています。外箱は、修理の際に製品保護のためにも必要となりますので、絶対に捨てないでください。
- 保証期間は"プレイステーション"本体のみ、お買い上げ日より1年間です。

アフターサービス

- 本機の調子がわるいときは、「故障かな？」をもう一度ご覧になってお調べください。
- 付属の「サービスのしおり」は、修理への出しかたと保証規定が記載されている重要なものです。大切に保存してください。

こしょう 故障かな？

しょうじょう 症状

ほんき じょうたい した あ
本機の状態は下の1～9に当てはまりますか？

そのあとは、かかっている番号ばんごう (診察しんさつ)、または
アルファベットしんだん (診断らん)の欄せつめいの説明よを読んでください。

- ① おと まった で 音が全く出ない ⇨ 1 へ
- ② がぞう まった で 画像が全く出ない ⇨ 2 へ
- ③ がぞう おと 画像と音がとびとびになる ⇨ 11 へ しんさつ 診察へ
- ④ がぞう おと うご 画像と音が動かなくなったり、
ゲームシーディー (CD) が終わってしまう ⇨ 12 へ
- ⑤ ゲームシーディー (CD) が始まらない ⇨ 6 へ
- ⑥ コントローラの操作そうさに反応はんのうしない ⇨ 13 へ
- ⑦ あそ 遊あそべたゲームシーディー (CD) が動かない ⇨ 15 へ

- ⑧ がぞう おと みだ 画像と音に乱れがある ⇨ E へ しんだん 診断へ
- ⑨ がめん ひょうじ エラー画面が表示された ⇨ F へ

しんさつ
診察

1 テレビの音量は適当ですか?

おんりょう てきとう
適当な音量に合わせてください。また、テレビで「消音」を選ばないでください。
それでも正しく動かないとき 2へ

2 テレビ(ビデオ)の入力切り換えが「ビデオ(本体をつないだ端子名)」になっていますか?

にゅうりょくき か
テレビ(ビデオ)の入力切り換えを正しく行ってください。
それでも正しく動かないとき 3へ

3 本体とテレビ(ビデオ)はAVケーブルでつながっていますか?

ほんたい エービー
本体とテレビ(ビデオ)をつないでください。
それでも正しく動かないとき 4へ

4 本体とテレビのコンセントは入っていますか?

ほんたい はい
また、電源コードが本体とつながっていますか?
電源プラグをAC100Vの電源コンセントに差しこんでください。または、電源コードを本体につないでください。
それでも正しく動かないとき 5へ

5 本体とテレビの電源は入っていますか?

ほんたい でんげん はい
電源を入れてください。
それでも正しく動かないとき 6へ

6 ディスクが本体に入っていますか?

ほんたい はい
ディスクを入れてください。
それでも正しく動かないとき 7へ

7 "PlayStation" マークと **NTSC J** または **FOR JAPAN ONLY** 表示のついているCD-ROM、または音楽CDが入っていますか?

プレイステーション
PlayStationマークと **NTSC J** または **FOR JAPAN ONLY** 表示のついているCD-ROM、または音楽CDを入れてください。
それでも正しく動かないとき 8へ

8 本体のディスクホルダー(ふた)はしっかり閉まっていますか?

ほんたい
しっかりディスクホルダー(ふた)を閉めてください。
それでも正しく動かないとき 9へ

9 ディスクのレーベルのある面が上になっていますか?

めん うえ
レーベルのある面を上にしてください。
それでも正しく動かないとき 10へ

10 ディスクを本体に入れる前に、急に寒いところから暖かいところへ持ってきましたか?

ほんたい い まえ きゅう さむ
はい Cへ
いいえ 11へ

しんだん 診断

11 ゆれない場所に本体を置いていますか？

平らでぐらつかないところに置きなおしてください。また、本体をゆらさないでください。それでも正しく動かないとき **12**へ

12 別のゲーム (CD) は正しく動きますか？

はい **A**へ
いいえ **B**へ

13 コントローラは本体につながっていますか？

コントローラを本体につないでください。それでも正しく動かないとき **14**へ

14 別のコントローラを使っても動きませんか？

はい **F**へ
いいえ **D**へ

15 いままで遊べた他のゲーム (CD) も動きませんか？

はい **F**へ
いいえ **A**へ

A ディスクに問題があります。

市販のCDクリーナー等を使って、ディスクの裏面をクリーニングしてから、もう一度動かしてみてください。クリーニングしても正しく動かないときは、ディスクに大きな傷のついていることなどが考えられます。

B レンズがよごれていませんか？

市販のレンズクリーニングキットを使って、レンズをクリーニングしてください。クリーニングしても正しく動かないときは、本体の故障が考えられます。付属の「サービスのしおり」をご覧ください。

C ディスクの結露が考えられます。

ディスクを取り出して、結露がとれるまで放置するか、市販のCDクリーナー等を使って、ディスクの裏面をクリーニングしてください。

D コントローラに問題があります。

コントローラの故障です。

E 本体とテレビ (ビデオ) のつなぎかたを確認してください。

ケーブルの両端のプラグをしっかりと差しこんでください。それでも画像と音に乱れがあるときは、プラグのさびか、ケーブルの内部断線が考えられます。他のケーブルでお試しになっても乱れがあるときは、本体の故障です。

F 本体の故障です。

付属の「サービスのしおり」をご覧ください。

PlayStation®

お問い合わせ

株式会社ソニー・コンピュータエンタテインメント・インフォメーションセンター (03) 3475-7444

""マークおよび"PlayStation"は株式会社ソニー・コンピュータエンタテインメントの商標です。
この取扱説明書は再生紙を使用しています。