

SONY®



PLAYSTATION® 3

クイックリファレンス
Quick Reference

PS3®の取扱説明書について

PS3®の取扱説明書は、次の3種類で構成されています。

• 使用上のご注意／故障かな？と思ったら

必ずはじめにお読みください。PS3®を安全に使うための注意事項や困ったときの対処法、仕様などを説明しています。

• クイックリファレンス (本書)

PS3®の設置や準備、基本的な操作を説明しています。

• ユーザーズガイド (<http://manuals.playstation.net/document/>)

インターネットに接続して見るオンラインマニュアルです。PS3®のシステムソフトウェアの操作方法を詳しく説明しています(●▶27ページ)。

内容品がそろっているか確かめてください。そろっていないときは、インフォメーションセンター(●▶裏表紙)にお問い合わせください。

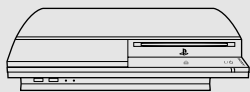

PLAYSTATION®3本体



ワイヤレスコントローラ (DUALSHOCK®3)

クイックリファレンス (本書)

使用上のご注意／故障かな？と思ったら

アフターサービスのしおり



電源コード

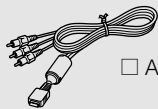

AVケーブル



USBケーブル



フレンド

チャットやメッセージ交換を楽しむ



PLAYSTATION®Network

PLAYSTATION®Networkのサービスを楽しむ



ネットワーク

インターネットを楽しむ



ゲーム

ゲームで遊ぶ



ビデオ

ビデオを再生する



ミュージック

音楽を再生する



フォト

画像を表示する



設定

PS3®の設定をする



ユーザー

PS3®へログインするユーザーを選ぶ



"XMB"(クロスメディアバー)の使いかた

PS3[®]には、"XMB"(クロスメディアバー)というユーザーインターフェースが搭載されています。"XMB"のメイン画面をホームメニューと呼びます。

1 方向キー左右でカテゴリを選ぶ

2 方向キー上下で項目を選ぶ

3 ◎ボタンで項目を決定する

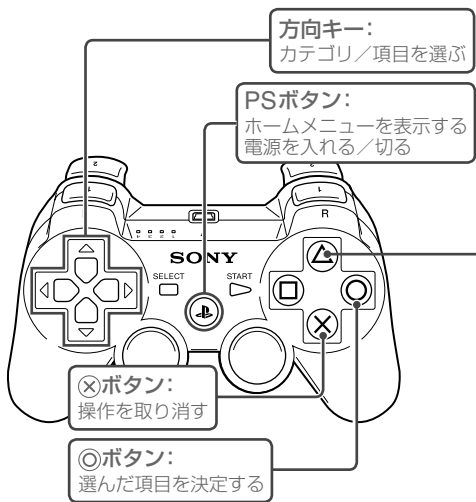

△ボタン: オプションメニュー/操作パネルを表示する

アイコンを選んで△ボタンを押すと「オプションメニュー」が表示される

コンテンツ再生中に△ボタンを押すと「操作パネル」が表示される



アイコン

オプションメニュー

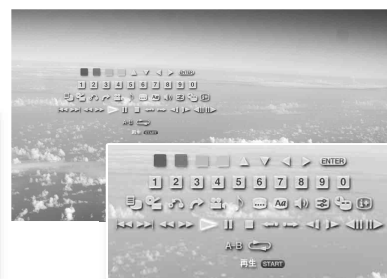

操作パネル

01 はじめに

各部名称

本体前面

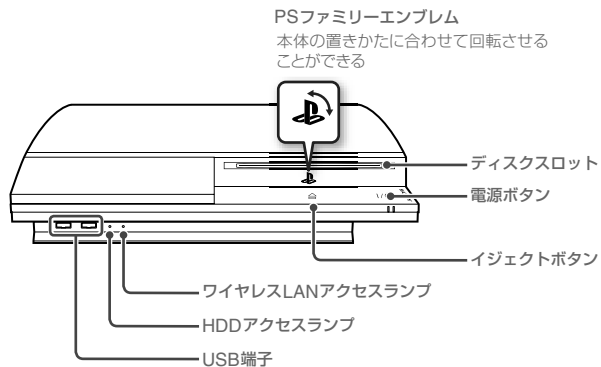

⚠ 注意

- 密閉式のAVラックなど、熱のこもる場所に設置して使わないでください。本体が加熱して、火災やけが、故障の原因となります。
- 本体内部の温度が上がると、電源ランプが赤色と緑色に交互に点滅します。この場合は本体の電源を切って(▶▶15ページ)、しばらく放置してください。その後、本体を風通しの良い場所に移して使ってください。

本体背面

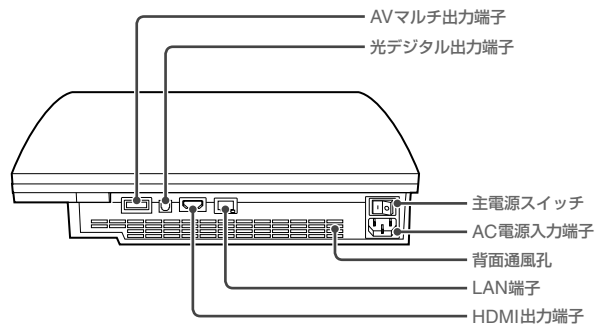

ヒント

本体は、横置きまたは縦置きにして使います。
縦置きにするときは、図のように置いてください。

重要

ほこりや、たばこの煙が多い場所には置かないでください。
ほこりや、たばこのヤニが本体内部の部品(レンズなど)に付いて、故障の原因となります。

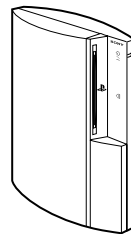

ワイヤレスコントローラ(DUALSHOCK®3)

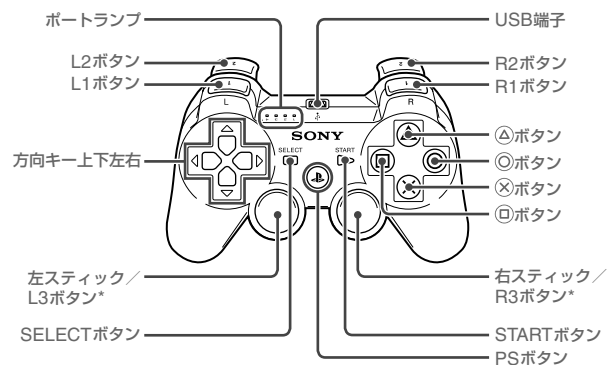

* L3ボタン、R3ボタンはスティックを押したときに機能します。

ヒント

コントローラについて詳しくは、「ワイヤレスコントローラを使う」(▶▶16ページ)をご覧ください。

02 はじめに 設置と準備

設置と準備の流れ

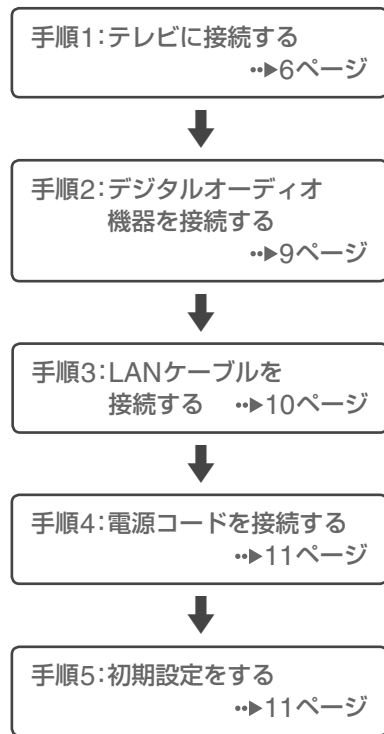

手順1:テレビに接続する

PS3®の映像出力について

本機から出力できる解像度は、HDとSDに区分されます。お使いのテレビの説明書をご覧ください、対応している画像方式を確かめてください。

	HD(ハイビジョン解像度)			SD(標準解像度)	
画像方式*1	1125p (1080p)	1125i (1080i)	750p (720p)	525p (480p)	525i (480i)*2
画面比率	16:9	16:9	16:9	16:9 4:3	16:9 4:3

*1 数値は総走査線数を表しています。()内は有効走査線数で数えたときの数値です。「i」はインターレース、「p」はプログレッシブの略です。プログレッシブでは、ちらつきの少ない高品質な映像を表示できます。

*2 本機の映像出力設定では「標準(NTSC)」と表示されます。

解像度の違いによる画面の見えかた









HDの画面



SDの画面

映像出力ケーブルの種類について

テレビ側の入力端子と、接続するケーブルの種類によって、テレビに表示される解像度が異なります。お使いのテレビに合わせてケーブルを選んでください。

ケーブルの種類	テレビ側の入力端子	対応する画像方式*1
HDMIケーブル [別売品]	HDMI入力端子 	1080p / 1080i / 720p / 480p
D端子ケーブル [別売品]	D映像入力端子 (D1 ~ D5) 	D5: 1080p / 1080i / 720p / 480p / 480i*2 D4: 1080i / 720p / 480p / 480i*2 D3: 1080i / 480p / 480i*2 D2: 480p / 480i*2 D1: 480i*2
コンポーネントAVケーブル [別売品]	コンポーネント映像 入力端子 	1080p / 1080i / 720p / 480p / 480i*2
マルチAVケーブル (ソニー株式会社商品) [VMC-AVM250] [別売品]	AVマルチ入力端子 	480p / 480i*2
S端子ケーブル [別売品]	S映像入力端子 	480i*2
AVケーブル [付属品]	ビデオ入力端子 (コンポジット) 	480i*2

*1 テレビや再生するコンテンツの種類によっては、一部の画像方式に対応していない場合があります。

*2 本機の映像出力設定では「標準(NTSC)」と表示されます。

接続のしかた

⚠ 注意

電源コードのプラグは、すべての接続が終わったあとにコンセントにつないでください。

HDMIケーブルで接続する

別売りのHDMIケーブルを使って接続します。HDMIケーブル1本で映像と音声を出力できます。デジタルで劣化の少ない高精細映像と音声が楽しめます。

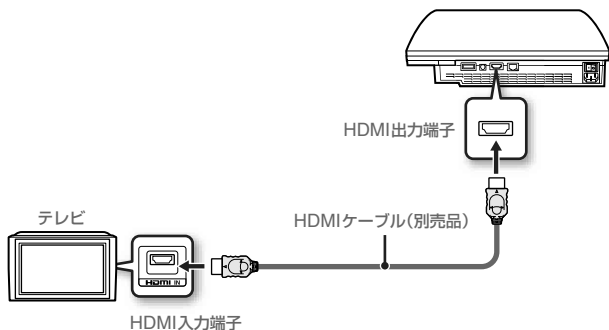

その他のケーブルで接続する

HDMIケーブル以外のケーブルは、本機のAVマルチ出力端子に接続します。

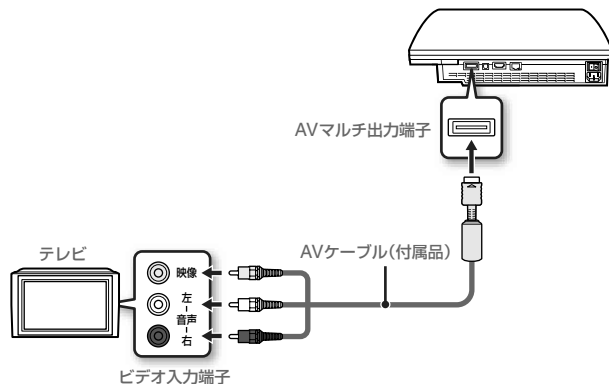

例: 付属のAVケーブルを接続するとき



ヒント

接続するケーブルの種類を変更すると、映像が映らなくなることがあります。その場合は、1度本体の電源を切ってから、本体前面の電源ボタンに5秒以上(「ピッ」という音が2回するまで)ふれたままにして電源を入れ直してください。映像出力設定が標準的な解像度に変更されます。

手順2: デジタルオーディオ機器を接続する

ホームシアター用のAVアンプなど、デジタル音声出力に対応したオーディオ機器を接続できます。

ヒント

本機をデジタルオーディオ機器に接続したときは、 (設定) →  (サウンド設定) → 「音声出力設定」から、お使いのオーディオ機器に合った設定を選んでください。

PS3®の音声出力について

利用する出力端子によって対応するチャンネル数が異なります。

PS3®の出力端子	出力できるチャンネル数		
	2ch	5.1ch	7.1ch
AVマルチ出力端子	○	-	-
光デジタル出力端子	○	○	-
HDMI出力端子	○	○	○*

* HDMI出力端子から7.1chの音声を出力するには、Linear PCM 7.1chに対応した機器が必要です。

光デジタル接続ケーブルで接続する

光デジタル接続ケーブルから音声を出力します。映像は、映像出力ケーブルから出力されます。

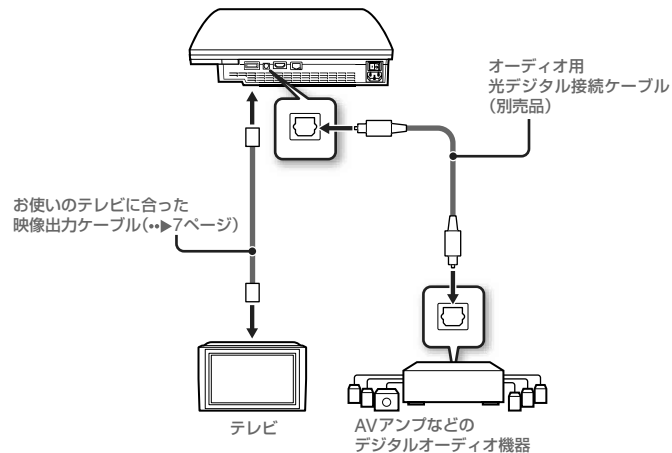

ヒント

通常、複数の出力端子から同時に音声を出力することはできません。例えば、PS3®とテレビをHDMIケーブルで接続し、PS3®とオーディオ機器を光デジタル接続ケーブルで接続して「音声出力設定」を「光デジタル」に切りかえたときは、テレビからは音が出なくなります。

はじめに

設置と準備

HDMIケーブルで接続する

HDMIケーブルから音声と映像の両方を出力します。オーディオ機器を経由して、テレビに映像を出力することができます。

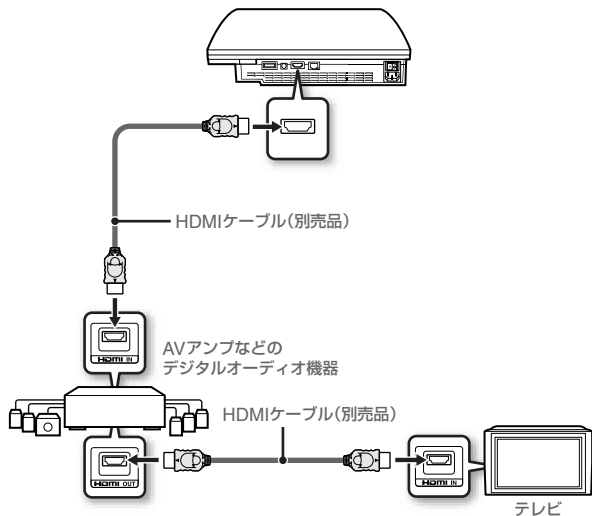

ヒント

- お使いのテレビにHDMI入力端子が搭載されていないときは、テレビに合った映像出力ケーブル(●▶7ページ)を使って映像を出力します。
- 本機の電源が入っているとき(電源ランプが緑色に点灯しているとき)は、HDMIケーブルで接続している機器の電源を入れたり、切ったりしないでください。音声が乱れたり、異音が出たりすることがあります。

手順3:LANケーブルを接続する

市販のLANケーブルを接続すると、本機をインターネットに接続できるようになります。ネットワークの設定については、「ネットワークの設定をする」(●▶23ページ)をご覧ください。

⚠ 注意

本機は10BASE-T、100BASE-TX、1000BASE-Tのネットワークに対応しています。一般の電話回線や、ISDN回線などを直接LAN端子に接続しないでください。発熱や火災、故障の原因となります。

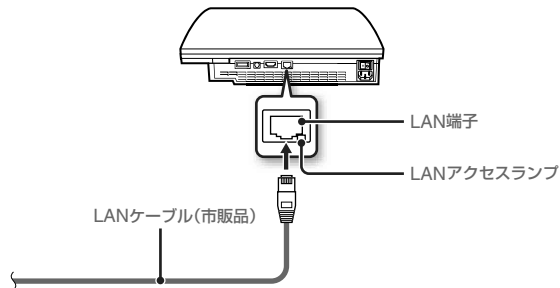

ヒント

LANケーブルを使わずに、無線でインターネットに接続することもできます。詳しくは、「無線で接続する」(●▶24ページ)をご覧ください。

手順4:電源コードを接続する

電源コードを接続します。

⚠ 注意

- 電源コードのプラグは、すべての接続が終わったあとにコンセントにつないでください。コンセントにつなぐ前に、必ずアース線をつないでください。
- アース線を接続しないと、感電するおそれがあります。アース線を取り付けることができない場合は、電気工事業者に工事を依頼してください。
- 電源コードをコンセントから抜くときは、アース線を最後にはずしてください。

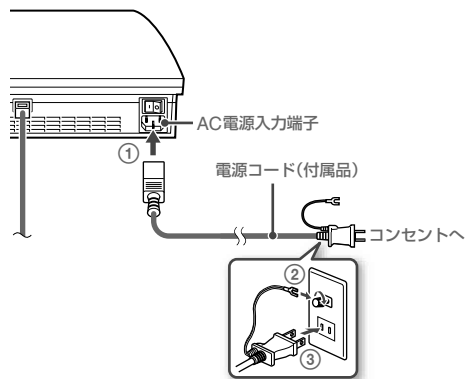
**手順5:初期設定をする**

電源を入れたあと、初期設定をします。

- 1 テレビの電源を入れる。
- 2 主電源スイッチを入れる。

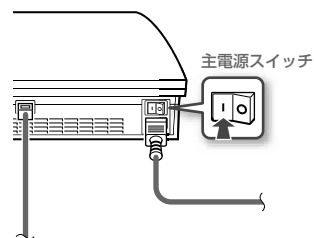

電源ランプが赤色に点灯し、スタンバイ状態になります。

- 3 電源ボタンに軽くふれる。

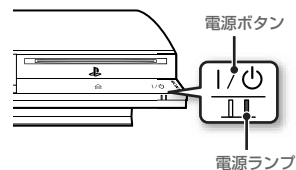

電源ランプが緑色に変わり、テレビに映像が表示されます。

4 USBケーブルでワイヤレスコントローラと本体を接続する。

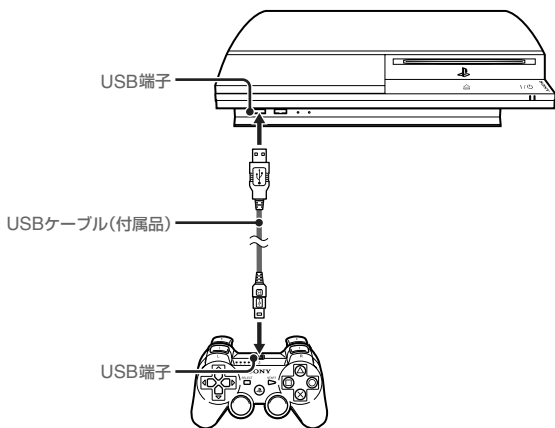

5 コントローラのPSボタンを押す。

コントローラが本体に認識されます。認識されると、テレビに初期設定の画面が表示されます。



6 画面の指示に従って初期設定をする。



表示言語、タイムゾーン、日付と時刻、ユーザー名を画面の指示に従って設定します。初期設定が終わると、インターネット接続を設定する画面が表示されます。LAN ケーブルを使って接続する場合は、画面の指示に従って操作を進めると標準的な設定が自動的に選ばれます。無線(ワイヤレス)LANで接続する場合は、「インターネット接続を設定する」(▶▶25ページ)の手順4以降を参考に設定してください。

設定が完了すると、テレビにホームメニュー(▶▶3ページ)が表示されません。

ヒント

- HDMIケーブルでテレビとPS3®を接続しているときは、初期設定の途中で解像度変更の画面が表示されます。表示された画面で「はい」を選んで○ボタンを押すと、最適な映像出力設定が自動的に選ばれます。
- 文字入力のしかたについて詳しくは、「キーボードの使いかた」(▶▶29ページ)をご覧ください。
- 初期設定で設定した項目は、 (設定)または  (ユーザー)から変更できます。詳しくは、ユーザーズガイド(▶▶27ページ)をご覧ください。



映像出力の設定をする

接続する端子とケーブルの種類によっては、HDの解像度(▶▶6ページ)でテレビに表示するために、映像出力の設定が必要です。

ヒント

テレビ画面に映像が映らないときは、次の操作を行ってください。

- テレビの映像入力を、PS3®を接続している入力端子に合わせて切りかえてください。
- 1度本体の電源を切ってから、本体前面の電源ボタンを5秒以上ふれたままにして(「ビップ」という音が2回するまで)、電源を入れ直してください。映像出力設定が標準的な解像度に変更されます。

1 ホームメニューの  (設定)▶  (ディスプレイ設定)▶「映像出力設定」を選び、 ボタンを押す。

2 テレビ側の入力端子(▶▶7ページ)を選び、方向キー右を押す。



「HDMI」を選んだときは、次の画面で「自動」と「カスタム」を選べます。通常は「自動」を選んでください。映像出力の設定が自動的に完了します。

「AV MULTI/SCART」を選んだときは、次の画面で出力信号の種類を選びます。通常は、「Y Pb/Cb Pr/Cr」を選んでください。

3 画面を確認し、 ボタンを押す。

手順2でテレビ側の端子を変更した場合、変更を確認する画面が表示されます。

4 設定内容を確認し、「はい」を選んで ボタンを押す。

手順2でテレビ側の端子を変更した場合、設定内容を確認する画面が表示されます。

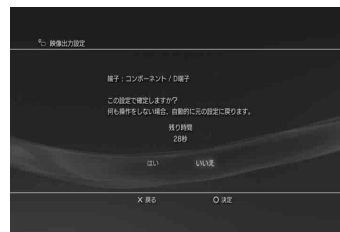

5 テレビの解像度を選び、方向キー右を押す。

テレビ側の端子と、接続するケーブルの種類によって、テレビに表示される解像度が異なります(▶▶7ページ)。選んだ解像度の中から、最も高い解像度の映像が出力されます。

手順2で選んだ端子によっては、この画面は表示されません。



6 設定内容を確認し、「はい」を選んで◎ボタンを押す。

手順2で選んだ端子や手順5で選んだ解像度によっては、この画面は表示されません。



7 テレビタイプを選び、方向キー右を押す。

手順5で「標準 (NTSC)」または「480p」を選んだときは、テレビの画面サイズを選ぶ画面が表示されます。お使いのテレビに合わせて設定してください。
手順5で「720p」以上の解像度を選んだときは自動的に16:9に設定され、この画面は表示されません。

8 設定内容を確認し、◎ボタンを押す。

PS3®に映像出力設定の設定内容が保存されます。



9 音声出力を設定する。

続けて、音声出力を設定できます。お使いのテレビやオーディオ機器に合わせて設定してください。





「HDMI」を選んだときは、次の画面で「自動」と「手動」を選べます。通常は「自動」を選んでください。HDMI以外のケーブルを使ってテレビから音声を出力するときは、「音声入力端子/SCART/AV MULTI」を選んでください。
光デジタルケーブルを使って音声を出力するときは、「光デジタル」を選び、次の画面で出力フォーマットを設定します。

10 設定内容を確認し、◎ボタンを押す。

PS3®に音声出力設定の設定内容が保存されます。

ヒント

音声出力設定は、 (設定) →  (サウンド設定) → 「音声出力設定」で変更できます。

03 基本操作

電源を入れる／切る

電源を入れる

次のいずれかの方法で電源を入れてください。

コントローラを使う

1 PSボタンを押す。

電源が入ると同時にコントローラ番号が割り当てられます。

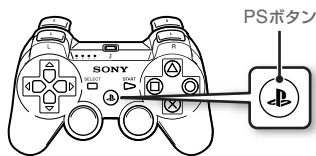

本体のボタンを使う

1 電源ボタンに軽くふれる。

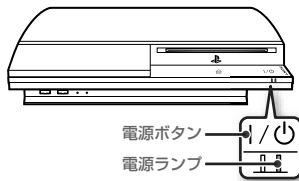

2 コントローラのPSボタンを押す。

コントローラ番号が割り当てられます。

電源ランプの状態

電源ランプの点灯／点滅する色で本機の状態がわかります。

■	緑色に点灯	電源 オン
■	緑色に点滅	電源 オフ処理中
■	赤色に点灯	電源 オフ(スタンバイ状態)
■	消灯	主電源スイッチ オフ

ヒント

コントローラを使うには、あらかじめペアリングしておく必要があります(▶▶16ページ)。

電源を切る

ホームメニューの (ユーザー)▶ (本体の電源を切る)を選ぶと、電源が切れます。



重要

本体背面の主電源スイッチは、電源ランプが緑色に点灯／点滅しているときには切らないでください。データの破損／消失や、故障の原因となります。

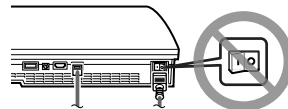

ヒント

- 本体側で電源を切るときは、本体前面の電源ボタンに「ピッ」という音がするまで(約2秒)ふれます。10秒以上ふれると強制終了され、データの破損／消失や、故障の原因となりますので、ご注意ください。
- 長期間使わないときは、電源ランプが赤色に点灯していることを確認して、本体背面の主電源スイッチを切ってください。

04 基本操作

ワイヤレスコントローラを使う

準備する

コントローラを使うには、本体とコントローラを組み合わせる作業（ペアリング）と、コントローラ番号を割り当てる作業が必要です。

手順1:ペアリングする

- はじめてコントローラを使うとき
- 他のPS3®でコントローラを使うとき



手順2:コントローラ番号を割り当てる

普段、コントローラを使うとき

手順1:ペアリングする

コントローラをはじめて使うときや、他のPS3®で使うときは、最初にペアリングする必要があります。本体の電源を入れ、コントローラをUSBケーブルで接続すると、ペアリングが完了します。

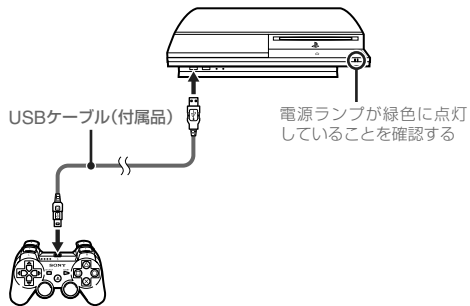

手順2:コントローラ番号を割り当てる

本体の電源を入れるたびに、コントローラに番号を割り当てる必要があります。

PSボタンを押す



ポートランプが、すべて点滅する

1 2 3 4



コントローラ番号が割り当てられると、割り当てられた番号のポートランプが点灯する

1 2 3 4



同時に最大7台まで接続できます。コントローラ番号は、コントローラ上部のポートランプで判別できます。5～7が割り当てられたときは、数字を足して表示されます。

例:コントローラ5が割り当てられている

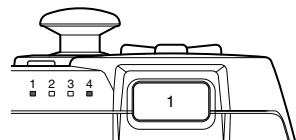

ヒント

- ペアリングやコントローラ番号の割り当ては、本体の電源が入っているとき（電源ランプが緑色に点灯しているとき）だけです。
- ペアリングしたコントローラを他のPS3®で使うと、本機とのペアリングは解除されます。他のPS3®で使ったコントローラを本機で使うときは、もう1度ペアリングしてください。
- コントローラの電源を切ったり、本体の電源を切ったりすると、コントローラのポートランプが消灯し、番号の割り当ては解除されます。

ワイヤレスで使う

USBケーブルをはずすと、コントローラをワイヤレスで使えます。ワイヤレスで使うには、コントローラのバッテリーが充電されている必要があります。

ヒント

- USBケーブルは、本体とコントローラの電源を入れた状態で、接続したり、はずしたりできます。
- コントローラが操作できなくなったときは、PSボタンを押してコントローラ番号を割り当ててください。

ワイヤレスコントローラを充電する

本体の電源が入っているとき(電源ランプが緑色に点灯しているとき)に、本体とコントローラをUSBケーブルで接続します。コントローラのポートランプがゆっくり点滅し、充電が始まります。充電が完了すると、ポートランプの点滅が終了します。

ヒント

- コントローラは、充電中でも使えます。
- 周囲の温度が10℃～30℃の環境で充電してください。これ以外の環境では、効率のよい充電ができないことがあります。

バッテリーの残量

PSボタンを1秒以上押したままにすると、画面上でバッテリーの残量を確認られます。



	バッテリーが充分残っています。
	バッテリーが減り始めています。
	バッテリーが少なくなっています。
	バッテリーの残量がありません。コントローラのポートランプがすばやく点滅します。充電してください。

ヒント

使用状況や環境によって、バッテリー残量が正しく表示されなかったり、持続時間が異なったりすることがあります。

05 基本操作

再生する

Blu-ray Disc(BD) / DVD / CD

1 ディスクをセットする。

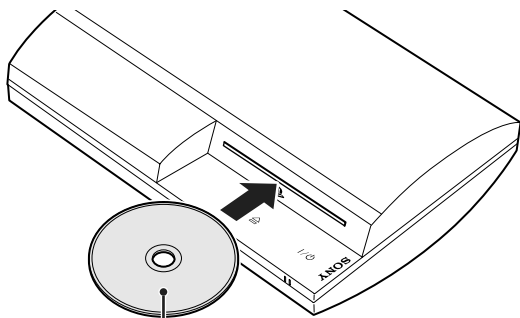

ディスクレーベルのある面を上にしてセットする

重要

- 本機に対応していないディスクは再生できません。詳しくは、別冊の「使用上のご注意／故障かな?と思ったら」をご覧ください。
- 市販のBD映像ソフトを再生するためには、暗号鍵*の更新が必要になる場合があります。システムソフトウェアをアップデートすると、暗号鍵を更新できます(●▶28ページ)。
* AAC(S/Advanced Access Control System)キー

取り出しかた

ディスクを取り出すときは、再生を止めたあと、イジェクトボタンに軽くふれます。

ヒント

ゲームの終了方法は、「ゲームで遊ぶ」(●▶20ページ)をご覧ください。

2 ホームメニューにアイコンが表示され、ディスクの再生が始まる。



ディスクが自動的に再生されないときは、ホームメニューからディスクのアイコンを選び◎ボタンを押してください。

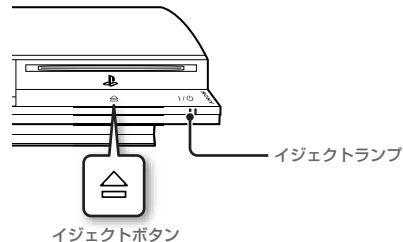

USB機器

USBケーブルを使って、USBマストレージクラスに対応した外部機器などを接続できます。本体の電源を入れたまま接続できます。接続する外部機器の取扱説明書もあわせてご覧ください。

1 USB機器を接続する。

ホームメニューにアイコンが表示されます。

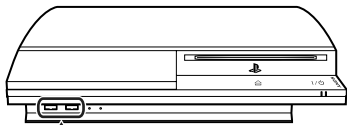

デジタルカメラなどの外部機器

2 アイコンを選び、○ボタンを押す。

再生できるコンテンツの一覧が表示されます。



重要

- データの書き込み／読み出し／削除中は、USB機器を取りはずしたり、電源を切ったりしないでください。データが破損する原因となります。
- ライトプロテクト(書き込み防止)スイッチのあるUSBメモリなどを使うときは、PS3®本体に接続した状態でスイッチの操作をしないでください。データが破損する原因となります。

再生できるファイルの種類について

本機で再生できるファイル形式には、「ATRAC」、「MP3」、「AAC」、「JPEG」、「MPEG-4」などがあります。最新の情報については、ユーザーズガイドをご覧ください(▶▶27ページ)。

ヒント

- PS3®で再生可能なファイルだけが、対応カテゴリの列に表示されます(例:画像データはフォトのカテゴリに表示されます)。
- 記録メディアによっては、表示されるフォルダが決まっているものがあります。オプションメニュー(▶▶3ページ)から「すべて表示」を選ぶと、記録メディアに保存されているフォルダをすべて表示できます。

重要

ハードディスクに保存しているデータは、定期的にバックアップをとることをお勧めします。バックアップについて詳しくは、別冊の「使用上のご注意／故障かな?と思ったら」をご覧ください。

06 ゲーム

ゲームで遊ぶ

本機で遊べるゲームについて

PLAYSTATION®3規格ソフトウェア	本機で遊べます。*
PlayStation®規格ソフトウェア	
PlayStation®2規格ソフトウェア	本機では遊べません。

* 全てのPlayStation®規格ソフトウェアの動作を保証するものではありません。本機で遊べるソフトウェアの最新情報は、<http://www.jp.playstation.com/>でご確認いただけます。

ゲームで遊ぶ

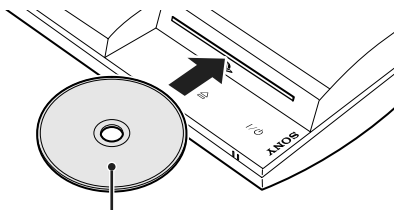

始めかた

ディスクをセットすると自動的にゲームが起動します。



ディスクレーベルのある面を上にしてセットする



終わるかた

ゲーム中にワイヤレスコントローラのPSボタンを押したあと、ホームメニューの  (ゲーム) →  (ゲームを終了する) から終了します。

ヒント

PlayStation®規格ソフトウェアなど、ソフトウェアによっては、PSボタンを押しても  (ゲームを終了する) が表示されません。その場合は、表示された画面で「ゲーム終了」を選びます。

コントローラの設定について

コントローラに関する設定は、ホームメニューの  (設定) →  (周辺機器設定) からできます。



コントローラ割り当て	ソフトウェアで使用するコントローラの端子や番号が指定されている場合は、ここで対応するコントローラ番号を割り当てることができます。*
コントローラ振動機能	振動機能の入/切を設定できます。初期設定値は「入」に設定されています。

* 本機では、コントローラ端子「2-D」は割り当てられません。

ヒント

ゲーム中でも、PSボタンを押すとコントローラの設定ができます。 (周辺機器設定) または表示された画面で「コントローラ設定」を選んで設定します。

PLAYSTATION®3規格ソフトウェアのセーブデータ

PLAYSTATION®3規格ソフトウェアのセーブデータは、ハードディスクに保存されます。 (ゲーム) →  (セーブデータ管理) で表示できます。

PlayStation®規格ソフトウェアのセーブデータ

PlayStation®規格ソフトウェアのデータをセーブするには、ハードディスクに仮想メモリーカードを作成する作業と、仮想メモリーカードに差込口を割り当てる作業が必要です。

手順1：仮想メモリーカードを作成する

実際のメモリーカードの代わりに、ハードディスク内に仮想のメモリーカードを作る



手順2：差込口を割り当てる

MEMORY CARD差込口の代わりに、ハードディスク内にある仮想の差込口に仮想メモリーカードをセットする

MEMORY CARD差込口

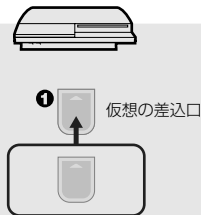
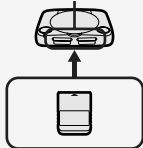

重要

本機は、PlayStation®2規格ソフトウェアの再生に対応していません。PlayStation®2規格ソフトウェア用の仮想メモリーカードを作成しても、それを使ってゲームで遊ぶことはできません。

手順1：仮想メモリーカードを作成する

- 1 ホームメニューの (ゲーム) から、 (メモリーカード管理 (PS/PS2)) を選び、 ボタンを押す。







- 2 (新しい仮想メモリーカードの作成) を選び、 ボタンを押す。
- 3 「仮想メモリーカード(PS)」を選び、 ボタンを押す。
仮想メモリーカードに名前を付けて保存します。

ヒント

手順3で「仮想メモリーカード(PS2)」を作成しても、PlayStation®2規格ソフトウェアを遊ぶことはできません。

手順2: 差込口を割り当てる

- 1 ホームメニューの  (ゲーム) から、 (メモリーカード管理 (PS/PS2)) を選び、 ボタンを押す。
- 2 使いたい仮想メモリーカードを選び、 ボタンを押す。



差込口を割り当ててください。



ヒント

- ソフトウェアによっては、使用する差込口が指定されています。詳しくは、ソフトウェアの解説書をご覧ください。
- ゲーム中に差込口を割り当てることができます。ワイヤレスコントローラのPSボタンを押して「差込口割り当て」を選びます。

メモリーカードのセーブデータを使う

別売りのメモリーカードアダプターを使うと、PlayStation®2専用メモリーカード(8MB)/メモリーカードに保存されているセーブデータをハードディスクにコピーできます。

- 1 ホームメニューの  (ゲーム) から、 (メモリーカード管理 (PS/PS2)) を選び、 ボタンを押す。
- 2 本体にメモリーカードアダプターを接続し、メモリーカードをセットする。

画面に、 (メモリーカード(PS)) または  (メモリーカード(PS2)) のアイコンが表示されます。

- 3 コピーしたいセーブデータを選び、 ボタンを押す。

- 4 「コピー」を選び、 ボタンを押す。

画面の指示に従って操作してください。

ヒント

- PlayStation®2規格ソフトウェアのセーブデータを本機のハードディスクにコピーしても、それを使ってゲームで遊ぶことはできません。
- コピーするセーブデータの容量が多いときは、自動的に複数の仮想メモリーカード(PS)が作成されます。
- ハードディスクに保存したデータは、PlayStation®2専用メモリーカード(8MB)/メモリーカード/USBマスタストレージ機器(USBメモリなど)にコピーして持ち出すことができません。セーブデータを選んでオプションメニュー(▶▶3ページ)から「コピー」を選びます。
- セーブデータによっては、コピーを禁止しているものがあります。その場合は、手順4で「ムーブ」を選んでください。セーブデータがハードディスクに移動し、メモリーカードからは削除されます。

07 ネットワーク

ネットワークの設定をする

有線で接続する

市販のLANケーブルを使ってインターネットに接続する方法です。

ネットワークの接続例

ネットワーク機器の構成や接続方法は、お使いのネットワーク環境や、機器によって異なります。

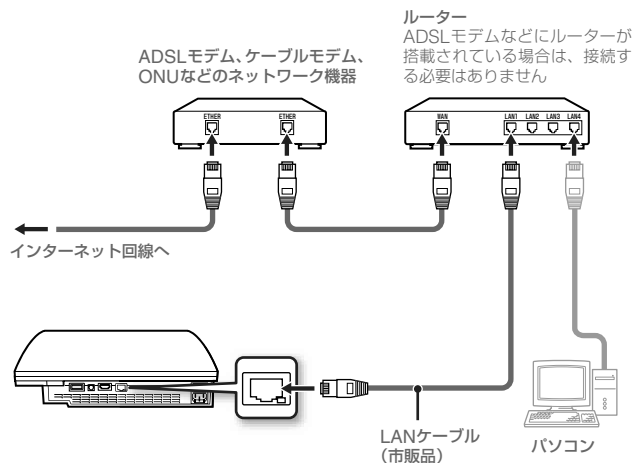

ヒント

ルーターとは、1つのインターネット回線を複数の機器で共有するための装置です。パソコンとPS3®を同時にインターネットに接続するには、ルーターが必要になります。

必要なものをそろえる



有線でインターネットに接続するには、次のものが必要です。

- ADSL、FTTH (光ファイバー)、CATVなどのブロードバンドインターネット接続*
- モデムやルーターなどのネットワーク機器
- LANケーブル(市販品)

*ダイヤルアップやISDN回線の利用は推奨しません。

インターネット接続を設定する

インターネット接続の設定は、お使いのネットワーク環境や、機器によって異なります。ここでは、標準的な設定例を説明します。

- 1 本体にLANケーブル(市販品)を接続する。
- 2 ホームメニューの  (設定) →  (ネットワーク設定) → 「インターネット接続設定」を選び、 ボタンを押す。

インターネット接続の切断を確認する画面が表示されたときは、「はい」を選び ボタンを押してください。

ネットワーク

ネットワークの設定をする

3 「かんたん」を選び、方向キー右を押す。



ネットワーク構成を確認したあと、設定内容の一覧が表示されます。

かんたん	標準的な設定が自動的に選ばれます。
カスタム	設定する情報を細かく指定できます。設定内容については、インターネットサービスプロバイダーの資料、もしくはネットワーク機器の取扱説明書をご覧ください。

4 設定内容を確認し、◎ボタンを押す。

ネットワーク設定について詳しくは、ユーザーズガイド(●▶27ページ)をご覧ください。

ヒント

お使いのネットワーク環境によっては、手順の途中でPPPoEやプロキシサーバー、IPアドレスなどの設定画面が表示されることがあります。この場合は、インターネットサービスプロバイダーの資料を参考に、必要な項目を設定してください。

無線で接続する

無線(ワイヤレス)LANでインターネットに接続する方法です。

ネットワークの接続例

ネットワーク機器の構成や接続方法は、お使いのネットワーク環境や、機器によって異なります。

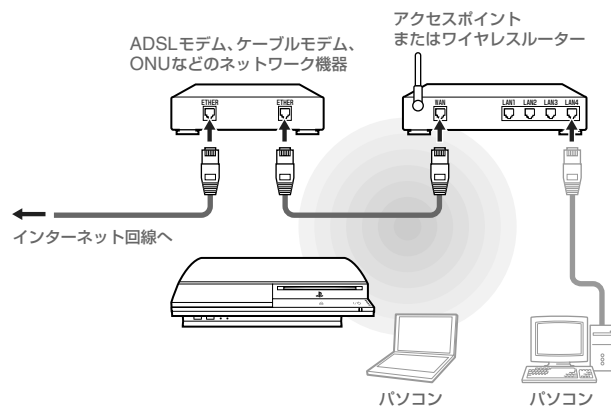

ヒント

- アクセスポイントは、無線を使ってネットワークに接続するための機器です。
- ワイヤレスルーターは、ルーターにアクセスポイントの機能を加えた機器です。1つのインターネット回線で、パソコンとPS3®を同時にインターネットに接続するには、ルーターが必要になります。



必要なものをそろえる

無線でインターネットに接続するには、次のものがが必要です。

- ADSL、FTTH（光ファイバー）、CATVなどのブロードバンドインターネット接続*
- ADSLモデムなどのネットワーク機器
- アクセスポイントまたはワイヤレスルーター
- アクセスポイントの設定情報（SSID、WEPキー、WPAキー）



*ダイヤルアップやISDN回線の利用は推奨しません。

ヒント

- SSID、WEPキー、WPAキーとは、アクセスポイントに接続するときに必要なセキュリティ情報の一種です。
- 無線でインターネットに接続する場合、ワイヤレス機器の使用状況によって、電波の干渉が発生することがあります。インターネットの通信速度が低下したり、ワイヤレスコントローラが正しく動作しなくなったりしたときは、LANケーブル（市販品）でインターネットに接続してください。
- お使いのアクセスポイントによっては、インターネットに接続するときに本機のMACアドレスが必要になることがあります。本機のMACアドレスは、（設定）⇒（本体設定）⇒「本体情報」で確かめられます。

インターネット接続を設定する

インターネット接続の設定は、お使いのネットワーク環境や、機器によって異なります。ここでは、標準的な設定例を説明します。

- 1 本体にLANケーブルが接続されていないことを確認する。
- 2 ホームメニューの （設定）⇒ （ネットワーク設定）⇒ 「インターネット接続設定」を選び、 ボタンを押す。

インターネット接続の切断を確認する画面が表示されたときは、「はい」を選び ボタンを押してください。

3 「かんたん」を選び、方向キー右を押す。

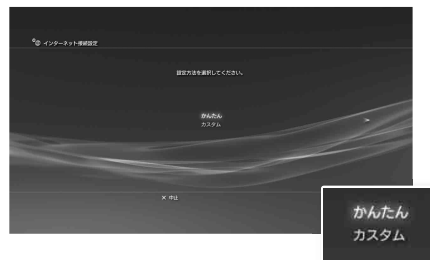

かんたん	標準的な設定が自動的に選ばれます。
カスタム	設定する情報を細かく指定できます。設定内容については、インターネットサービスプロバイダーの資料、もしくはネットワーク機器の取扱説明書をご覧ください。

4 「無線」を選び、方向キー右を押す。



ネットワーク

ネットワークの設定をする

5 「検索する」を選び、方向キー右を押す。

本機が電波を受信できる範囲にあるアクセスポイントの一覧が表示されます。



ヒント

自動設定に対応したアクセスポイントをお使いのときは、「アクセスポイント別自動設定」を選び、画面の指示に従って操作すると、必要な設定が自動的に完了します。対応アクセスポイントについては、各メーカーにお問い合わせください。

6 利用するアクセスポイントを選び、◎ボタンを押す。

SSID とは、アクセスポイントに割り当てられた識別名のことです。利用するSSID がわからないときや、SSID が表示されないときは、アクセスポイントの管理者にお問い合わせください。



7 アクセスポイントのSSIDを確認し、方向キー右を押す。

8 利用するセキュリティ設定を選び、方向キー右を押す。

セキュリティ設定の種類は、アクセスポイントによって異なります。どの設定を選ぶかについては、アクセスポイントの管理者にお問い合わせください。



9 暗号化キーを入力し、方向キー右を押す。

入力した暗号化キーは、「*」で表示されます。暗号化キーがわからない場合は、アクセスポイントの管理者にお問い合わせください。暗号化キーの入力を終わると、ネットワーク構成を確認したあと、設定内容の一覧が表示されます。

10 設定内容を確認し、◎ボタンを押す。

ネットワーク設定について詳しくは、ユーザズガイド(▶▶27ページ)をご覧ください。



ヒント

お使いのネットワーク環境によっては、手順の途中でPPPoEやプロキシサーバー、IPアドレスなどの設定画面が表示されることがあります。この場合は、インターネットサービスプロバイダーの資料を参考に、必要な項目を設定してください。

08 ネットワーク インターネットに接続する

ネットワークの設定が済んでいる場合、PS3®の電源を入れると、自動的にインターネットに接続します。電源を入れている間は、常時接続になります。

インターネットブラウザを使う

- 1 ホームメニューの  (ネットワーク) から、  (インターネットブラウザ) を選び、  ボタンを押す。



インターネットブラウザが起動します。通信中は画面にビジーアイコンが表示されます。



インターネットブラウザの基本操作

方向キー	リンクにポインタを移動する
右スティック	任意の方向にスクロールする
L1ボタン	前のページに戻る
STARTボタン	アドレスを入力する
 ボタン	メニューの表示／非表示を切りかえる

ユーザズガイドを見る



インターネットブラウザを使って、本機のユーザズガイド(オンラインマニュアル)を見ることができます。ホームメニューの  (ネットワーク) から、  (オンラインマニュアル) を選び、  ボタンを押します。



PLAYSTATION®3 ユーザズガイド

<http://manuals.playstation.net/document/>

ユーザズガイドは、パソコンのWebブラウザから見ることもできます。

PLAYSTATION®Networkのアカウントを作成する

アカウントを作成すると、  (フレンド) のチャット機能を楽しんだり、  (PLAYSTATION®Store) からゲームやビデオをダウンロードしたりできるようになります。

 (PLAYSTATION®Network) から  (PLAYSTATION®Networkにサインアップ) を選んで  ボタンを押すと、アカウントの作成画面を表示できます。



ヒント

アカウントの作成には、インターネットへの接続が必要です。

09 アップデート

PS3®のアップデートについて

本機のシステムソフトウェアは、アップデート(更新)することにより、機能の追加やセキュリティ強化ができます。常に最新版にアップデートしてご利用ください。

アップデートの最新情報については、<http://www.jp.playstation.com/ps3/update/> をご覧ください。

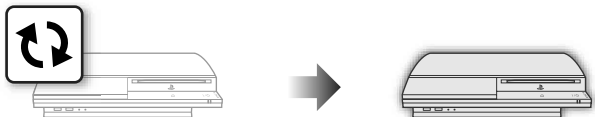

アップデートデータを使ってPS3®のシステムソフトウェアを書きかえる

システムソフトウェアが更新される

重要

- アップデート中に本機の電源を切ったり、ディスクや記録メディアを取り出したりしないでください。アップデートが中断されると、故障の原因となります。
- アップデート中は、本体前面の電源ボタンやコントローラのPSボタンが機能しなくなります。
- コンテンツによっては、PS3®のシステムソフトウェアをアップデートしないと再生できないことがあります。

システムソフトウェアのバージョンを確かめる

⚙️ (設定) → 🏠 (本体設定) → 「本体情報」を選ぶと、本機のシステム情報が表示されます。「システムソフトウェア」の欄に、現在のバージョン番号が表示されます。

アップデート方法

アップデートをするには、次のいずれかの方法があります。

ネットワークアップデート

インターネットからアップデートデータをダウンロードしてアップデートする方法です。自動的に最新のシステムソフトウェアをダウンロードします。

⚙️ (設定) → 🔄 (システムアップデート) → 「インターネット経由でアップデート」を選びます。

記録メディアによるアップデート

USBメモリなどに保存したアップデートデータを使ってアップデートする方法です。

⚙️ (設定) → 🔄 (システムアップデート) → 「記録メディアからアップデート」を選びます。

ディスクアップデート

ゲームディスクなどにアップデートデータが収録されている場合があります。この場合、ディスクを再生すると、アップデートの案内画面が表示されます。

ヒント

これらの方法でアップデートができないときは、インフォメーションセンター(☎️▶️裏表紙)にお問い合わせください。

10 キーボード

キーボードの使いかた

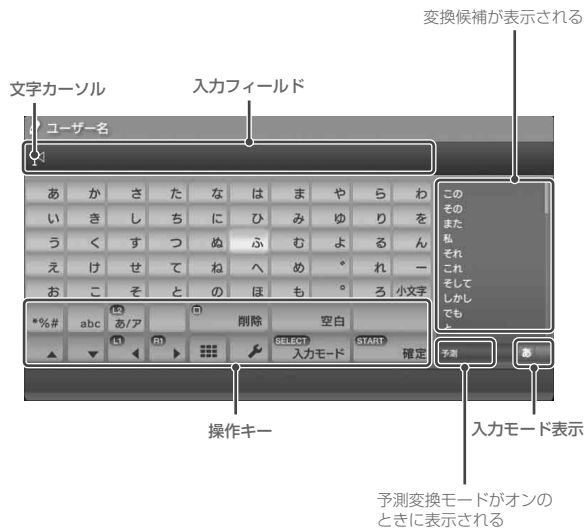

操作項目一覧

入力状況によって、表示されるキーが異なります。

キー	説明
改行	改行する
↑ ↓ ← →	文字カーソルを移動する
削除	文字カーソルの左の文字を削除する
空白 / 変換	空白(スペース)を挿入する / 通常変換をする
🔧	オプションメニューを表示する
SELECT 入力モード	入力モードを切りかえる
START 確定	未確定の文字を確定する / 入力を確定し、キーボードを終了する
📱	ミニサイズキーボードに切りかえる
%# / #/📧	記号 / 絵文字を入力する
abc / あ/ア / あいう / 全/半 / a/A	入力する文字の種類を切りかえる
◦ / ◦ / 小文字	入力した文字に濁点、半濁点をつける / 入力した文字を小文字にする





キーボード

キーボードの使いかた

文字を入力する

文字を入力すると、その文字から予測される変換候補が表示されます。方向キーを使って、変換候補エリアから文字を選びます。入力が終わったら「確定」キーを押して、キーボードを終了します。

ヒント

- 変換しないときは、文字を入力したあと「確定」キーを押します。
- 通常変換中にL1ボタン／R1ボタンを押すと、変換する文節の区切りを変えられます。
- 予測変換モードを使わないときは、 から設定します。
- 入力モードによっては、予測変換機能は使えません。
- 絵文字は、 (フレンド)でメッセージを作成するときだけ入力できます。
- 入力できる言語は、本機の表示言語に対応しています。表示言語は、 (設定) →  (本体設定) → 「表示言語」から設定できます。
例: 表示言語を「Français」に設定すると、キーボードからフランス語が入力できます。

外付けのキーボードを使う

別売りのUSBキーボードやBluetooth®対応キーボードを接続して、文字を入力できます。
文字の入力画面が表示されているときに、接続したキーボードのいずれかのキーを押すと、入力画面が切りかわります。

ヒント

外付けのキーボードを使うときは、予測変換機能は使えません。

11 セキュリティ 視聴年齢制限レベルを設定する

本機には、視聴年齢制限付きのコンテンツ(ゲームやビデオなど)の再生を暗証番号で制限する機能があります。この機能を使うと、成人指定のコンテンツ(ゲームやビデオなど)などをお子様が再生できないように設定できます。

セキュリティ設定を変更する

ゲームやBDなどの視聴年齢制限レベルは、 (設定) →  (セキュリティ設定) から設定できます。

設定を変更するには、暗証番号の入力が必要です。暗証番号は、 (セキュリティ設定) → 「暗証番号変更」で設定します。お買い上げ時は、「0000」に設定されています。

ゲームの視聴年齢制限レベル

 (セキュリティ設定) → 「視聴年齢制限」から設定します。「切」の他に、11段階のレベルを設定できます。



切	視聴年齢制限を解除する
11～1	視聴年齢制限のレベルを数値で設定する。数値が小さいほど視聴が制限される

本機に設定した視聴年齢制限レベルと、ゲーム側に設定されている視聴年齢制限レベルの組み合わせで、視聴できる／できないが決まります。

例:PS3®の視聴年齢制限レベルを「7」に設定すると、レベル「1」～「7」のゲームを再生できます。

ゲームの年齢区分マークについて

CERO (コンピュータエンターテインメントレーティング機構)の審査を受けたゲームのパッケージには、表現内容により対象年齢を区分する、「年齢区分マーク」が表示されています。このマークの種類と、ゲームの視聴年齢制限レベルは、次のように対応しています。

年齢区分マーク					
ゲームの視聴年齢制限レベル	1	5	7	8	9

2007年8月現在。最新の情報については、<http://www.jp.playstation.com/support/> をご覧ください。

その他のセキュリティ設定

 (セキュリティ設定) では、ゲーム以外にも次のような項目を設定できます。

BD視聴年齢制限	視聴年齢制限のあるBDを再生するときに、設定した年齢によって再生を制限できます。数値が小さいほど、制限が厳しくなります。
DVD視聴年齢制限	視聴年齢制限のあるDVDを再生するときに、設定したレベルによって再生を制限できます。「切」の他に、8段階のレベルを設定できます。数値が小さいほど、制限が厳しくなります。
インターネットブラウザ起動制限	インターネットブラウザの起動を暗証番号で制限できます。

ヒント

セキュリティ設定の内容は、システムソフトウェアのバージョンによって異なる場合があります。最新の情報は、ユーザーズガイド(▶▶27ページ)をご覧ください。



アンケートにご協力ください

当社ホームページで、製品に関するアンケートを実施しています。
お客様からのご意見・ご感想は、今後の製品作りの参考とさせていただきますので、ご協力をお願いします。

<http://www.jp.playstation.com/uc/>

SONY



COMPUTER
ENTERTAINMENT

株式会社 ソニー・コンピュータエンタテインメント



株式会社ソニー・コンピュータエンタテインメント インフォメーションセンター

URL <http://www.jp.playstation.com/support/>

TEL 0570-000-929 (PHS、一部のIP電話でのご利用は 03-3475-7444) 受付時間10:00~18:00

お客様にご提供いただく個人情報のお取り扱いにつきましては、別冊の「使用上のご注意/故障かな?と思ったら」でご確認いただけます。

"PS"、"PlayStation"、"PLAYSTATION"、"PS3"および"DUALSHOCK"は株式会社ソニー・コンピュータエンタテインメントの登録商標です。また、""は同社の商標です。

"XMB"および"クロスメディアバー"はソニー株式会社および株式会社ソニー・コンピュータエンタテインメントの商標です。

"SONY"および""はソニー株式会社の登録商標です。また、"ATRAC"は同社の登録商標あるいは商標です。

"Blu-ray Disc" is a trademark.

HDMI, the HDMI logo and High-Definition Multimedia Interface are trademarks or registered trademarks of HDMI Licensing, LLC.

その他のシステム名、製品名は、一般的に各開発メーカーの登録商標あるいは商標です。

本書に掲載されている操作説明および画面は、システムソフトウェアのバージョンによって異なる場合があります。