

SONY®



PLAYSTATION® 3

クイックリファレンス

Quick Reference

## PS3™の取扱説明書について

PS3™の取扱説明書は、次の3種類で構成されています。

### • 使用上のご注意／故障かな？と思ったら

必ずはじめにお読みください。PS3™を安全に使うための注意事項や困ったときの対処法、仕様などを説明しています。

### • クイックリファレンス（本書）

PS3™の設置や準備、基本的な操作を説明しています。

### • ユーザーズガイド (<http://manuals.playstation.net/document/>)

インターネットに接続して見るオンラインマニュアルです。PS3™のシステムソフトウェアの操作方法を詳しく説明しています。

内容品がそろっているか確かめてください。そろっていないときは、インフォメーションセンター(●▶裏表紙)にお問い合わせください。

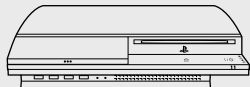

PLAYSTATION®3本体



ワイヤレスコントローラ

クイックリファレンス(本書)

使用上のご注意／故障かな？と思ったら

アフターサービスのしおり

ご愛用者カード



電源コード

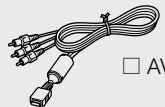

AVケーブル



USBケーブル



LANケーブル



## フレンド

チャットやメッセージ交換を楽しむ



## ネットワーク

インターネットを楽しむ



## ゲーム

ゲームで遊ぶ



## ビデオ

ビデオを再生する



## ミュージック

音楽を再生する



## フォト

画像を表示する



## 設定

PS3™の設定をする



## ユーザー

PS3™へログインするユーザーを選ぶ

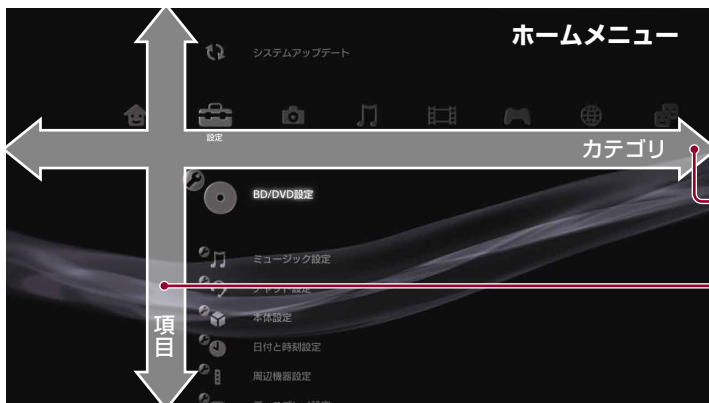

## "XMB"(クロスメディアバー)の使いかた

PS3™には、"XMB"(クロスメディアバー)というユーザーインターフェースが搭載されています。"XMB"のメイン画面をホームメニューと呼びます。

**1** 方向キー左右でカテゴリを選ぶ

**2** 方向キー上下で項目を選ぶ

**3** ◎ボタンで項目を決定する

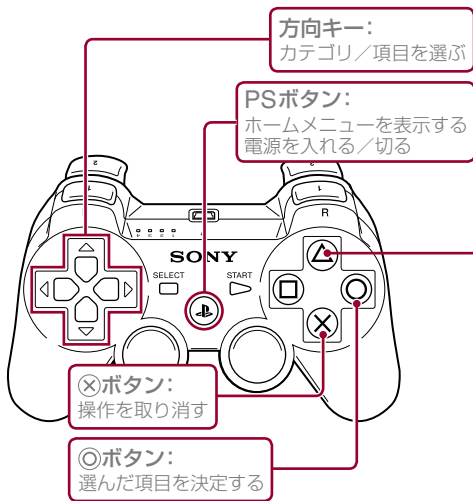

### △ボタン: オプションメニュー/操作パネルを表示する

アイコンを選んで△ボタンを押すと「オプションメニュー」が表示される

コンテンツ再生中に△ボタンを押すと「操作パネル」が表示される



アイコン

オプションメニュー



操作パネル

# 01 はじめに

## 各部名称

### 本体前面

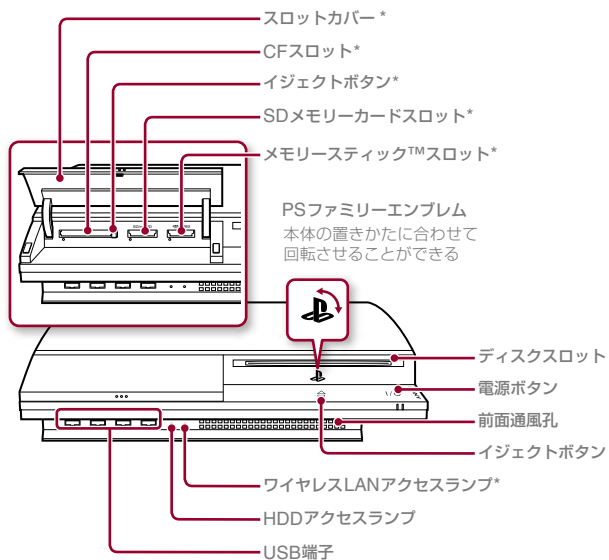

\* 搭載モデルのみ。

### ⚠ 注意

- 密閉式のAVラックなど、熱のこもる場所に設置して使わないでください。本体が加熱して、火災やけが、故障の原因となります。
- 本体内部の温度が上がると、電源ランプが赤色と緑色に交互に点滅します。この場合は本体の電源を切って(▶▶13ページ)、しばらく放置してください。その後、本体を風通しの良い場所に移して使ってください。

### 本体背面

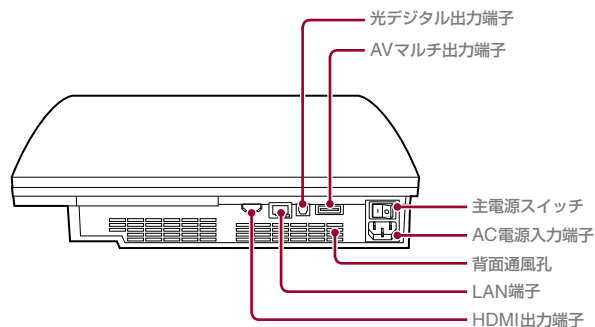

### ヒント

本体は、横置きまたは縦置きにして使います。  
縦置きにするときは、図のように置いてください。

### 重要

ほこりや、たばこの煙が多い場所には置かないでください。  
ほこりや、たばこのヤニが本体内部の部品(レンズなど)に  
付いて、故障の原因となります。

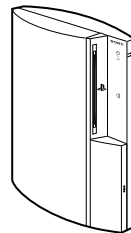

## ワイヤレスコントローラ

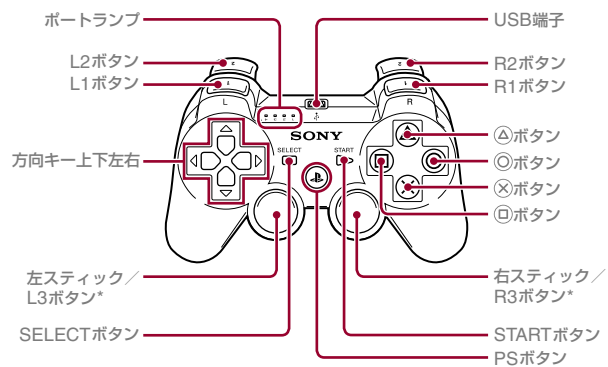

\* L3ボタン、R3ボタンはスティックを押したときに機能します。

## ヒント

コントローラについて詳しくは、「ワイヤレスコントローラを使う」(▶▶14ページ)をご覧ください。

# 02 はじめに 設置と準備

## 設置と準備の流れ

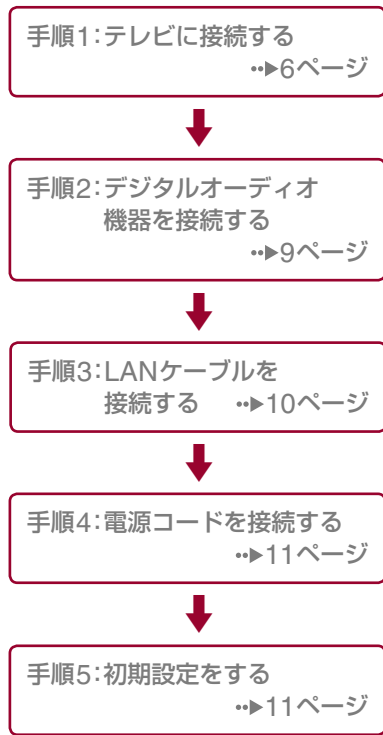

## 手順1:テレビに接続する

### PS3™の映像出力について

本機から出力できる解像度は、HDとSDに区分されます。お使いのテレビの説明書をご覧になり、対応している画像方式を確かめてください。

	HD(ハイビジョン解像度)			SD(標準解像度)	
画像方式*1	1125p (1080p)	750p (720p)	1125i (1080i)	525p (480p)	525i (480i)*2
画面比率	16:9	16:9	16:9	16:9 4:3	16:9 4:3
画質*3	高画質 ←			標準	

\*1 数値は総走査線数を表示しています。( )内は有効走査線数で数えたときの数値です。「i」はインターレース、「p」はプログレッシブの略です。プログレッシブでは、ちらつきの少ない高品質な映像を表示できます。

\*2 本機の映像出力設定では「標準(NTSC)」と表示されます。

\*3 画質は目安です。接続するテレビやお使いの環境によって、画質は異なります。

## 解像度の違いによる画面の見えかた









HDの画面



SDの画面

## 映像出力ケーブルの種類について

テレビ側の入力端子と、接続するケーブルの種類によって、テレビに表示される解像度が異なります。お使いのテレビに合わせてケーブルを選んでください。

ケーブルの種類	テレビ側の入力端子	対応する画像方式*1
HDMIケーブル [別売品]	HDMI入力端子 	1080p / 720p / 1080i / 480p
D端子ケーブル [別売品]	D映像入力端子 (D1 ~ D5) 	D5: 1080p / 720p / 1080i / 480p / 480i*2 D4: 720p / 1080i / 480p / 480i*2 D3: 1080i / 480p / 480i*2 D2: 480p / 480i*2 D1: 480i*2
コンポーネントAVケーブル [別売品]	コンポーネント映像 入力端子 	1080p / 720p / 1080i / 480p / 480i*2
マルチAVケーブル (ソニー株式会社商品) [VMC-AVM250] [別売品]	AVマルチ入力端子 	480p / 480i*2
S端子ケーブル [別売品]	S映像入力端子 	480i*2
AVケーブル [付属品]	ビデオ入力端子 (コンポジット) 	480i*2

\*1 テレビや再生するコンテンツの種類によっては、一部の画像方式に対応していない場合があります。

\*2 本機の映像出力設定では「標準(NTSC)」と表示されます。

# はじめに

## 設置と準備

### 接続のしかた

#### ⚠ 注意

電源コードのプラグは、すべての接続が終わったあとにコンセントにつないでください。

### HDMIケーブルで接続する

別売りのHDMIケーブルを使って接続します。HDMIケーブル1本で映像と音声を出力できます。デジタルで劣化の少ない高精細映像と音声が楽しめます。

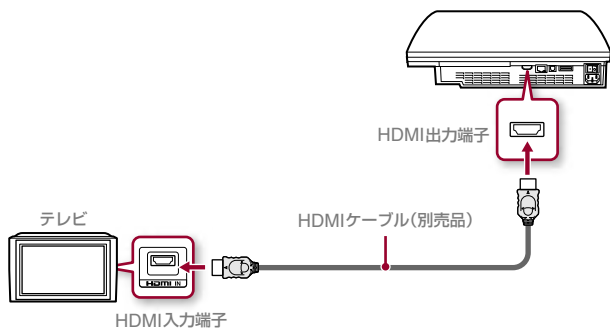

### その他のケーブルで接続する

HDMIケーブル以外のケーブルは、本機のAVマルチ出力端子に接続します。

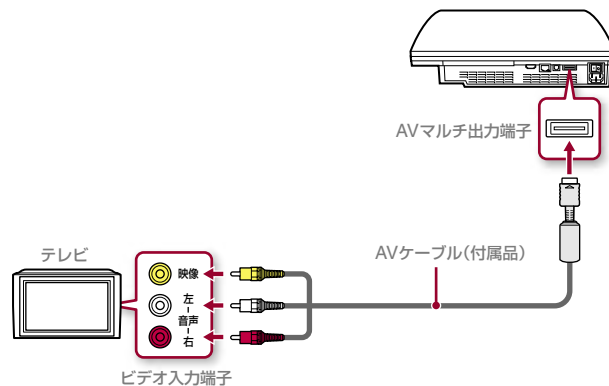



例: 付属のAVケーブルを接続するとき



## 手順2: デジタルオーディオ機器を接続する

ホームシアター用のAVアンプなど、デジタル音声出力に対応したオーディオ機器を接続できます。

### ヒント

本機をデジタルオーディオ機器に接続したときは、「 (設定)」⇒「 (サウンド設定)」⇒「音声出力設定」から、お使いのオーディオ機器に合った設定を選んでください。

## PS3™の音声出力について

利用する出力端子によって対応するチャンネル数が異なります。

PS3™の出力端子	出力できるチャンネル数		
	2ch	5.1ch	7.1ch
AVマルチ出力端子	○	-	-
光デジタル出力端子* <sup>1</sup>	○	○	-
HDMI出力端子	○	○	○* <sup>2</sup> * <sup>3</sup>

\*<sup>1</sup> 光デジタル出力端子からは、Super Audio CDの音声は出力できません。

\*<sup>2</sup> HDMI出力端子から7.1chの音声を出力するには、Linear PCM 7.1chに対応した機器が必要です。

\*<sup>3</sup> 本機はDTS-HD 7.1chの出力には対応していません。DTS-HD 7.1chの音声は、5.1ch以下で出力されます。

## 光デジタル接続ケーブルで接続する

光デジタル接続ケーブルから音声を出力します。映像は、映像出力ケーブルから出力されます。

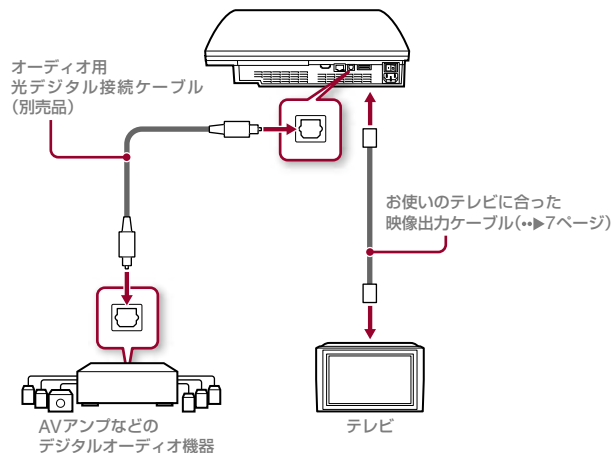

## はじめに

### 設置と準備

#### HDMIケーブルで接続する

HDMIケーブルから音声と映像の両方を出力します。オーディオ機器を経由して、テレビに映像を出力することができます。

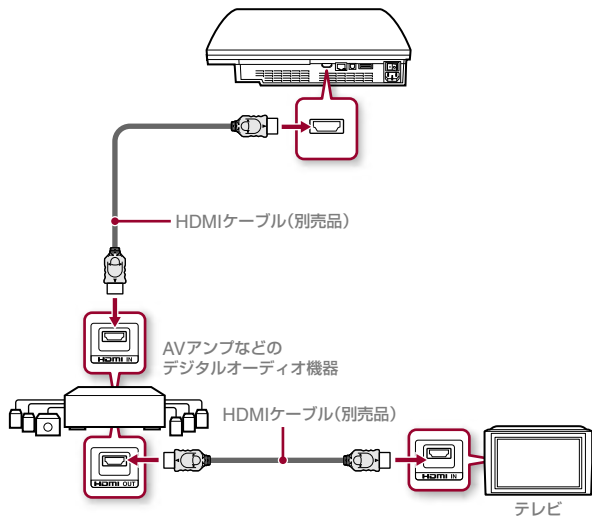

#### ヒント

- お使いのテレビにHDMI入力端子が搭載されていないときは、テレビに合った映像出力ケーブル(●▶7ページ)を使って映像を出力します。
- 本機の電源が入っているとき(電源ランプが緑色に点灯しているとき)は、HDMIケーブルで接続している機器の電源を入れたり、切ったりしないでください。音声が乱れたり、異音が出たりすることがあります。

#### 手順3:LANケーブルを接続する

LANケーブルを接続すると、本機をインターネットに接続できるようになります。ネットワークの設定について詳しくは、「ネットワークの設定をする」(●▶22ページ)をご覧ください。

#### ⚠ 注意

本機は10BASE-T、100BASE-TX、1000BASE-Tのネットワークに対応しています。一般の電話回線や、ISDN回線などには接続しないでください。発熱や火災、故障の原因となります。

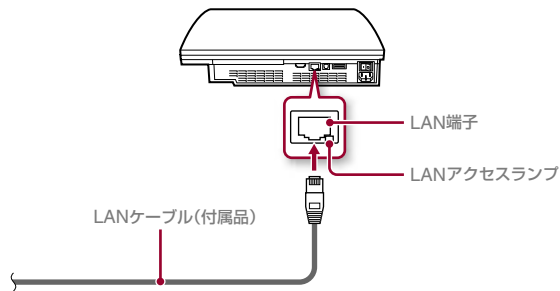

#### ヒント

ワイヤレスLAN搭載モデルをお使いのときは、LANケーブルを使わずに、無線でインターネットに接続することもできます。詳しくは、「無線で接続する」(●▶23ページ)をご覧ください。

## 手順4:電源コードを接続する

電源コードを接続します。

## ⚠ 注意

- 電源コードのプラグは、すべての接続が終わったあとにコンセントにつないでください。コンセントにつなぐ前に、必ずアース線をつないでください。
- アース線を接続しないと、感電するおそれがあります。アース線を取り付けることができない場合は、電気工事業者に工事を依頼してください。
- 電源コードをコンセントから抜くときは、アース線を最後にはずしてください。

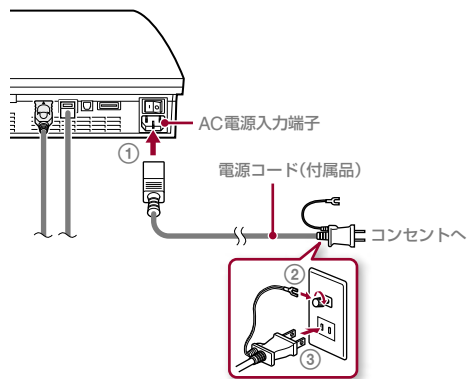

## 手順5:初期設定をする

電源を入れたあと、初期設定をします。

- 1 テレビの電源を入れる。
- 2 主電源スイッチを入れる。

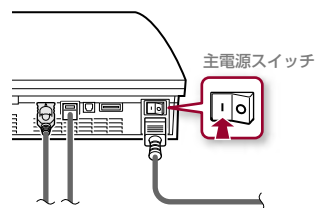

電源ランプが赤色に点灯し、スタンバイ状態になります。

- 3 電源ボタンに軽くふれる。

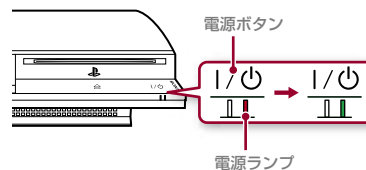

電源ランプが緑色に変わり、テレビに映像が表示されます。

### 4 USBケーブルでワイヤレスコントローラと本体を接続する。

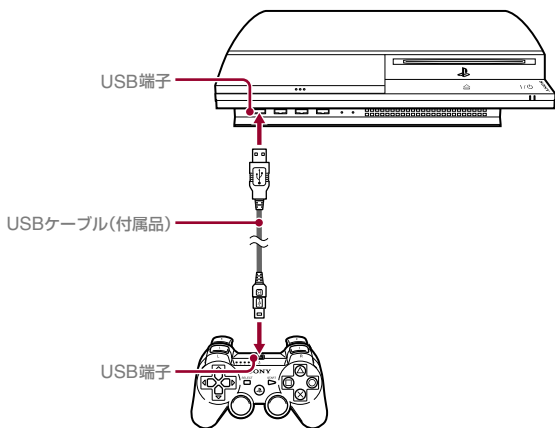

### 5 コントローラのPSボタンを押す。



コントローラが本体に認識されます。認識されると、テレビに初期設定の画面が表示されます。

### 6 画面の指示に従って初期設定をする。





表示言語、タイムゾーン、日付と時刻、ユーザー名を画面の指示に従って設定します。初期設定が完了すると、テレビにホームメニュー(▶▶3ページ)が表示されます。

#### ヒント

- 文字入力のしかたについて詳しくは、「キーボードの使いかた」(▶▶28ページ)をご覧ください。
- 初期設定で設定した項目は、 (設定) または  (ユーザー) から変更できます。詳しくは、ユーザーズガイド(▶▶26ページ)をご覧ください。

#### 映像出力の設定をする

接続する端子とケーブルの種類によっては、HDの解像度(▶▶6ページ)でテレビに表示するために、映像出力の設定が必要です。

「 (設定)」▶「 (ディスプレイ設定)」▶「映像出力設定」から、画面の指示に従って設定してください。

# 03 基本操作

## 電源を入れる／切る

### 本体のボタンで電源を入れる

電源ボタンに軽くふれます。

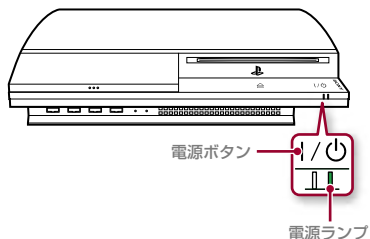

### 電源ランプの状態

	緑色に点灯	電源 オン
	緑色に点滅	電源 オフ処理中
	赤色に点灯	電源 オフ(スタンバイ状態)
	消灯	主電源スイッチ オフ

### 電源を切る

電源を切るときは、電源ボタンに2秒以上ふれたままにします。

#### 重要

本体背面の主電源スイッチを切るときは、電源オフ(スタンバイ状態)になっていることを確認してください。電源オンの状態で主電源スイッチを切ると、故障の原因となります。

### ワイヤレスコントローラで電源を入れる

PSボタンを押します。

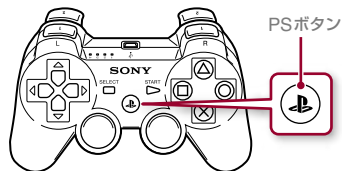

### 電源を切る

電源を切るときは、PSボタンを2秒以上押したままにしたあと、表示された画面で「本体の電源を切る」を選びます。

# 04 基本操作

## ワイヤレスコントローラを使う

### 準備する

コントローラを使うには、本体とコントローラを組み合わせる作業(ペアリング)と、コントローラ番号を割り当てる作業が必要です。

#### 手順1:ペアリングする

- はじめてコントローラを使うとき
- 他のPS3™でコントローラを使うとき



#### 手順2:コントローラ番号を割り当てる

普段、コントローラを使うとき

### 手順1:ペアリングする

コントローラをはじめて使うときや、他のPS3™で使うときは、最初にペアリングする必要があります。本体の電源を入れ、コントローラをUSBケーブルで接続すると、ペアリングが完了します。

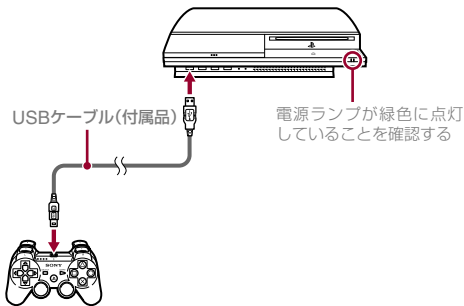

### 手順2:コントローラ番号を割り当てる

本体の電源を入れるたびに、コントローラに番号を割り当てる必要があります。

PSボタンを押す

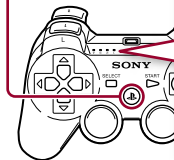

ポートランプが、すべて点滅する



コントローラ番号が割り当てられると、割り当てられた番号のポートランプが点灯する

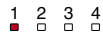

同時に最大7台まで接続できます。コントローラ番号は、コントローラ上部のポートランプで判別できます。5～7が割り当てられたときは、数字を足して表示されます。

例:コントローラ5が割り当てられている

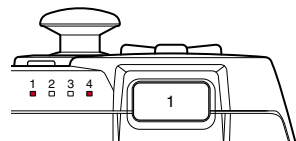

#### ヒント

- ペアリングやコントローラ番号の割り当ては、本体の電源が入っているとき(電源ランプが緑色に点灯しているとき)だけです。
- ペアリングしたコントローラを他のPS3™で使うと、本機とのペアリングは解除されます。他のPS3™で使ったコントローラを本機で使うときは、もう1度ペアリングしてください。
- コントローラの電源を切ったり、本体の電源を切ったりすると、コントローラのポートランプが消灯し、番号の割り当ては解除されます。

## ワイヤレスで使う

USBケーブルをはずすと、コントローラをワイヤレスで使えます。ワイヤレスで使うには、コントローラのバッテリーが充電されている必要があります。

### ヒント

USBケーブルは、本体とコントローラの電源を入れた状態で、接続したり、はずしたりできます。

## ワイヤレスコントローラを充電する

本体の電源が入っているとき(電源ランプが緑色に点灯しているとき)に、本体とコントローラをUSBケーブルで接続します。コントローラのポートランプがゆっくり点滅し、充電が始まります。充電が完了すると、ポートランプの点滅が終了します。

### ヒント

- コントローラは、充電中でも使えます。
- 周囲の温度が10℃～30℃の環境で充電してください。これ以外の環境では、効率のよい充電ができないことがあります。

## バッテリーの残量

PSボタンを2秒以上押したままにすると、画面上でバッテリーの残量を確認られます。

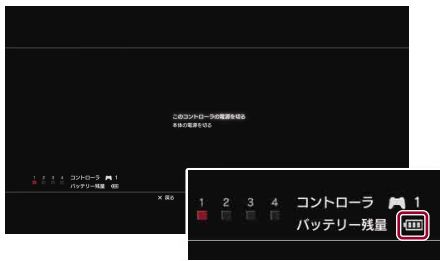

	バッテリーが充分残っています。
	バッテリーが減り始めています。
	バッテリーが少なくなっています。
	バッテリーの残量がありません。コントローラのポートランプがすばやく点滅します。充電してください。

### ヒント

使用状況や環境によって、バッテリー残量が正しく表示されなかったり、持続時間が異なったりすることがあります。

# 05 基本操作

## 再生する

### Blu-ray Disc(BD) / DVD / CD

#### 1 ディスクをセットする。

ホームメニューにアイコンが表示されます。

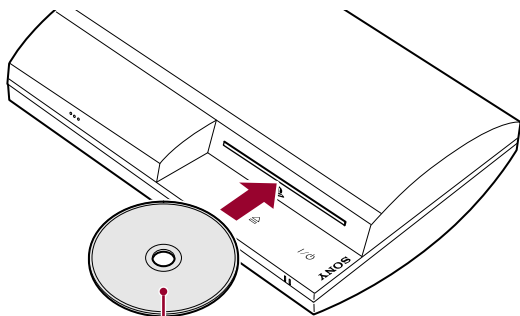

ディスクレーベルのある面を上にしてセットする

#### 2 アイコンを選び、○ボタンを押す。

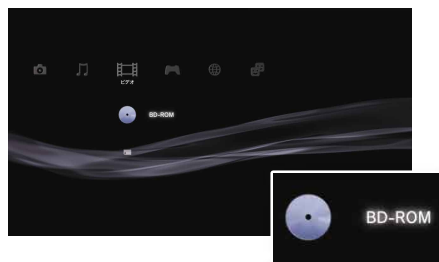

再生が始まります。  
ディスクによっては、再生できるコンテンツの一覧が表示されます。

### 取り出しかた

ディスクを取り出すときは、再生を止めたあと、イジェクトボタンに軽くふれます。

#### ヒント

ゲームの終了方法は、「ゲームで遊ぶ」(◀▶▶19ページ)をご覧ください。

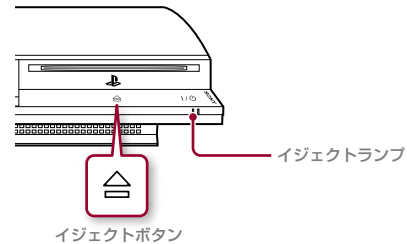



## メモリスティック™ / SDメモリーカード / コンパクトフラッシュ® (搭載モデルのみ)

## 1 記録メディアをセットする。

ホームメニューにアイコンが表示されます。

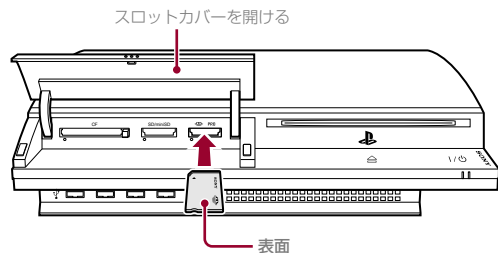

例:メモリスティック™をセットするとき

## 2 アイコンを選び、○ボタンを押す。



再生できるコンテンツの一覧が表示されます。

## ヒント

本機でメモリスティック デュオ™ / miniSDカードを使うときは、アダプターを取り付けずにそのまま差し込みます。

## 取り出しかた

アクセスランプが点滅していないことを確かめてから取り出します。

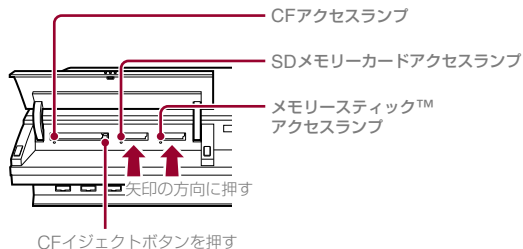

## 重要

アクセスランプが点滅しているときは、データの書き込み / 読み出し / 削除中です。このときに、記録メディアを取り出したり、電源を切ったりしないでください。データが破損する原因となります。

# 基本操作

## 再生する

### USB機器

USBケーブルを使って、USBマスタストレージクラスに対応した外部機器などを接続できます。本体の電源を入れたまま接続できます。接続する外部機器の取扱説明書もあわせてご覧ください。

#### 1 USB機器を接続する。

ホームメニューにアイコンが表示されます。

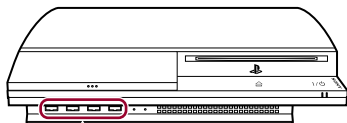

デジタルカメラなどの外部機器

#### 2 アイコンを選び、◎ボタンを押す。

再生できるコンテンツの一覧が表示されます。



### 重要

- データの書き込み／読み出し／削除中は、USB機器を取りはずしたり、電源を切ったりしないでください。データが破損する原因となります。
- ライトプロテクト(書き込み防止)スイッチのあるUSBメモリなどを使うときは、PS3™本体に接続した状態でスイッチの操作をしないでください。データが破損する原因となります。

### 再生できるファイルの種類について

本機で再生できるファイル形式には、「ATRAC」、「MP3」、「AAC」、「JPEG」、「MPEG-4」などがあります。最新の情報については、ユーザーズガイドをご覧ください(▶▶26ページ)。

### ヒント

- PS3™で再生可能なファイルだけが、対応カテゴリの列に表示されます(例:画像データはフォトのカテゴリに表示されます)。
- 記録メディアによっては、表示されるフォルダが決まっているものがあります。オプションメニュー(▶▶3ページ)から「すべて表示」を選ぶと、記録メディアに保存されているフォルダをすべて表示できます。

### 重要

ハードディスクに保存しているデータでコピーできるものは、定期的にバックアップをとることをお勧めします。バックアップについて詳しくは、別冊の「使用上のご注意／故障かな?と思ったら」をご覧ください。

# 06 ゲーム ゲームで遊ぶ

## ゲームの始めかた／終わるかた

### 始めかた

ディスクをセットし、アイコンを選びます。

### 終わるかた

ゲーム中に、ワイヤレスコントローラのPSボタンを2秒以上押したままにしたあと、表示された画面で「ゲーム終了」を選びます。

PlayStation®2規格ソフトウェアの起動／終了時は、コントローラ番号の割り当てが解除されます。次の手順で、コントローラ番号を割り当ててください。

ゲーム起動時：ゲームの画面が表示されたら、コントローラのPSボタンを押す。

ゲーム終了時：画面にホームメニューが表示されたら、コントローラのPSボタンを押す。

#### ヒント

PlayStation®2 / PlayStation®規格ソフトウェアのデータをセーブするには、仮想メモリーカードを作成する必要があります(▶▶20ページ)。

## コントローラの設定について

ゲーム中にコントローラの設定ができます。ワイヤレスコントローラのPSボタンを2秒以上押したままにしたあと、表示された画面で項目を選びます。

## アナログモード切りかえ

PlayStation®2 / PlayStation®規格ソフトウェアを遊ぶときに、コントローラのモードを切りかえることができます。ソフトウェアに対応したモードに切りかえて使ってください。ソフトウェアによっては、モードが自動的に切りかわります。

## コントローラ割り当て



コントローラ番号の割り当てを変更できます。ソフトウェアで使用するコントローラ端子が指定されている場合は、対応するコントローラ番号を割り当ててください。\*

\* 本機では、コントローラ端子「2-D」は割り当てられません。

#### ヒント

コントローラのPSボタンを2秒以上押したままにすると、現在割り当てられているコントローラ番号を確認できます。

## PLAYSTATION®3規格ソフトウェアのセーブデータについて

PLAYSTATION®3規格ソフトウェアのセーブデータは、ハードディスクに保存されます。「 (ゲーム)」→「 (セーブデータ管理)」で表示できます。

## PlayStation®2 / PlayStation®規格ソフトウェアのセーブデータについて

PlayStation®2 / PlayStation®規格ソフトウェアのデータをセーブするには、ハードディスクに仮想メモリーカードを作成する作業と、仮想メモリーカードに差込口を割り当てる作業が必要です。

### 手順1：仮想メモリーカードを作成する

PlayStation®2専用メモリーカード(8MB)やメモリーカードの代わりに、ハードディスク内に仮想のメモリーカードを作る



- PlayStation®2専用メモリーカード(8MB)
- メモリーカード



仮想メモリーカード(PS2)  
仮想メモリーカード(PS)

### 手順2：差込口を割り当てる

MEMORY CARD差込口の代わりに、ハードディスク内にある仮想の差込口に仮想メモリーカードをセットする

MEMORY CARD差込口



① 仮想の差込口



### 手順1：仮想メモリーカードを作成する

- 1 ホームメニューの (ゲーム) から、 (メモリーカード管理 (PS/PS2)) を選び、 ボタンを押す。







- 2 + (新規仮想メモリーカード) を選び、 ボタンを押す。  
画面の指示に従って、仮想メモリーカードを作成してください。

### 仮想メモリーカードの種類

種類	保存できるセーブデータの種類
仮想メモリーカード(PS2)	PlayStation®2規格ソフトウェアのセーブデータ (PlayStation®規格ソフトウェアのセーブデータは、保存できません。)
仮想メモリーカード(PS)	PlayStation®規格ソフトウェアのセーブデータ

## 手順2: 差込口を割り当てる



- 1 ホームメニューの  (ゲーム) から、 (メモリーカード管理 (PS/PS2)) を選び、 ボタンを押す。
- 2 使いたい仮想メモリーカードを選び、 ボタンを押す。  
差込口を割り当ててください。

## ヒント



- ソフトウェアによっては、使用する差込口が指定されています。詳しくは、ソフトウェアの解説書をご覧ください。
- ゲーム中に差込口を割り当てることもできます。ワイヤレスコントローラのPSボタンを2秒以上押し続けたままにしたあと、表示された画面で「差込口割り当て」を選びます。

## PlayStation®2専用メモリーカード(8MB) / メモリーカードのセーブデータを使う

お持ちのPlayStation®2専用メモリーカード(8MB) / メモリーカードに保存されているセーブデータを使ってゲームをするときは、ハードディスク内の仮想メモリーカードに、セーブデータをコピーする必要があります。コピーするには、別売りのメモリーカードアダプターが必要です。

- 1 ホームメニューの  (ゲーム) から、 (メモリーカード管理 (PS/PS2)) を選び、 ボタンを押す。
- 2 本体にメモリーカードアダプターを接続する。

- 3 コピーしたいメモリーカードを、メモリーカードアダプターにセットする。

画面に、 (メモリーカード(PS)) または  (メモリーカード(PS2)) のアイコンが表示されます。

- 4 アイコンを選び、 ボタンを押す。

画面の指示に従ってコピーしてください。

## ヒント

- PlayStation®2専用メモリーカード(8MB) / メモリーカードに保存されているセーブデータは、種類によって次のように仮想メモリーカードにコピーされます。



\* コピーするセーブデータの容量が多いときは、自動的に複数の仮想メモリーカード(PS)が作成されます

- ハードディスク内に保存したセーブデータを、PlayStation®2専用メモリーカード(8MB) / メモリーカードにコピーすることはできません。

# 07 ネットワーク

## ネットワークの設定をする

### 有線で接続する

LANケーブルを使ってインターネットに接続する方法です。

### ネットワークの接続例

ネットワーク機器の構成や接続方法は、お使いのネットワーク環境や、機器によって異なります。

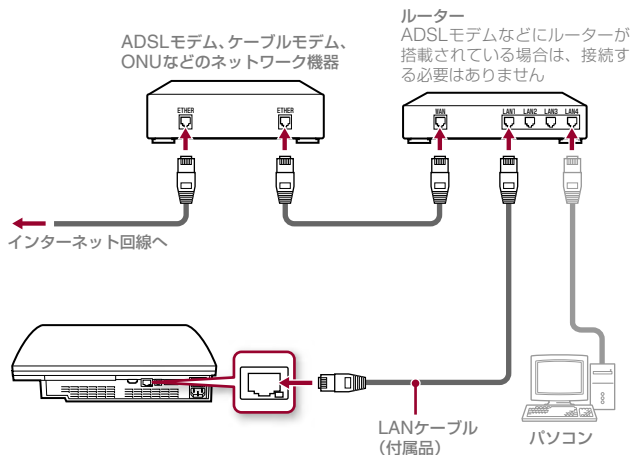

### ヒント

ルーターとは、1つのインターネット回線を複数の機器で共有するための装置です。パソコンとPS3™を同時にインターネットに接続するには、ルーターが必要になります。

### 必要なものをそろえる

有線でインターネットに接続するには、次のものがが必要です。

- インターネットサービスプロバイダーとの回線契約
- モデムやルーターなどのネットワーク機器
- LANケーブル(付属品)

### インターネット接続を設定する

有線で接続した場合、通常、お買い上げ時の設定を変更する必要はありません。お買い上げ時の設定でインターネットに接続できないときは、次の手順で設定をしてください。

- 1 ホームメニューの (設定) から、 (ネットワーク設定) を選び、 ボタンを押す。
- 2 「インターネット接続設定」を選び、 ボタンを押す。  
インターネット接続の切断を確認する画面が表示されたときは、「はい」を選び ボタンを押してください。
- 3 「有線」を選び、方向キー右を押す。

### 4 「かんたん」または「カスタム」を選び、必要な設定をする。

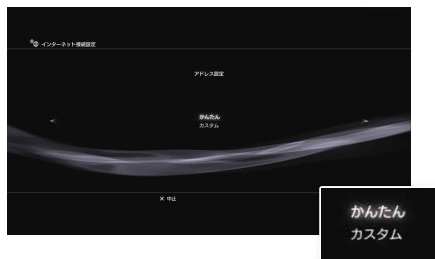

画面の指示に従って、必要な設定をしてください。

かんたん	標準的な設定が自動的に選ばれます。
カスタム	設定する情報を細かく指定できます。設定内容については、インターネットサービスプロバイダーの資料、もしくはネットワーク機器の取扱説明書をご覧ください。

ネットワーク設定について詳しくは、ユーザズガイド(●▶26ページ)をご覧ください。

### 無線で接続する (ワイヤレスLAN搭載モデルのみ)

無線(ワイヤレス)LANでインターネットに接続する方法です。

### ネットワークの接続例

ネットワーク機器の構成や接続方法は、お使いのネットワーク環境や、機器によって異なります。

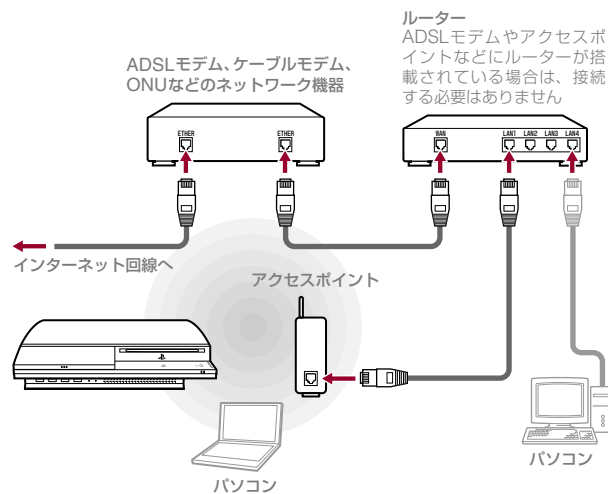

#### ヒント

アクセスポイントとは、LANケーブルを無線化するための装置です。

# ネットワーク

## ネットワークの設定をする



### 必要なものをそろえる

無線でインターネットに接続するには、次のものがが必要です。

- インターネットサービスプロバイダーとの回線契約
- モデムやルーターなどのネットワーク機器
- アクセスポイント\*
- アクセスポイントの設定情報(SSIDや暗号化キー)

\* ルーターにアクセスポイントの機能が搭載されている場合は必要ありません。



### ヒント

- 無線でインターネットに接続する場合、ワイヤレス機器の使用状況によって、電波の干渉が発生することがあります。インターネットの通信速度が低下したり、ワイヤレスコントローラが正しく動作しなくなったりしたときは、LANケーブルでインターネットに接続してください。
- お使いのアクセスポイントによっては、インターネットに接続するときに本機のMACアドレスが必要になることがあります。本機のMACアドレスは、「 (設定)」⇒「 (本体設定)」⇒「本体情報」で確かめられます。

### インターネット接続を設定する

無線でインターネットに接続するときは、ネットワークの設定が必要です。

ネットワークの設定方法はお使いのネットワーク環境や、アクセスポイントの種類によって異なります。ここでは、標準的な設定の例を説明します。

- 1 ホームメニューの  (設定) から、 (ネットワーク設定) を選び、 ボタンを押す。

- 2 「インターネット接続設定」を選び、 ボタンを押す。

インターネット接続の切断を確認する画面が表示されたときは、「はい」を選び ボタンを押してください。

- 3 「無線」を選び、方向キー右を押す。

- 4 「検索する」を選び、方向キー右を押す。

本機が電波を受信できる範囲にあるアクセスポイントの一覧が表示されま



### ヒント

自動設定に対応したアクセスポイントをお使いのときは、「アクセスポイント別自動設定」を選び、画面の指示に従って操作すると、必要な設定が自動的に完了します。対応アクセスポイントについては、各メーカーにお問い合わせください。



### 5 利用するアクセスポイントを選び、◎ボタンを押す。

SSID とは、アクセスポイントに割り当てられた識別名のことです。利用するSSID がわからないときや、SSID が表示されないときは、アクセスポイントの管理者にお問い合わせください。



### 6 アクセスポイントのSSIDを確認し、方向キー右を押す。

### 7 利用するセキュリティ設定を選び、方向キー右を押す。

セキュリティ設定の種類は、アクセスポイントによって異なります。どの設定を選ぶかについては、アクセスポイントの管理者にお問い合わせください。



### 8 暗号化キーを入力し、方向キー右を押す。

入力した暗号化キーは、「\*」で表示されます。暗号化キーがわからない場合は、アクセスポイントの管理者にお問い合わせください。

### 9 「かんたん」または「カスタム」を選び、必要な設定をする。

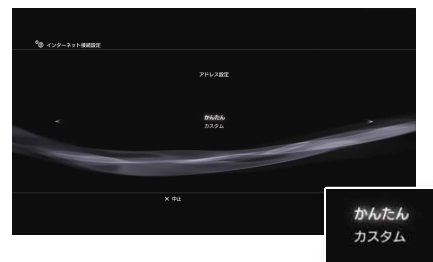

画面の指示に従って、必要な設定をしてください。

<b>かんたん</b>	標準的な設定が自動的に選ばれます。
<b>カスタム</b>	設定する情報を細かく指定できます。設定内容については、インターネットサービスプロバイダーの資料、もしくはネットワーク機器の取扱説明書をご覧ください。



ネットワーク設定について詳しくは、ユーザーズガイド(▶▶26ページ)をご覧ください。

# 08 ネットワーク

## インターネットに接続する

ネットワークの設定が済んでいる場合、PS3™の電源を入れると、自動的にインターネットに接続します。電源を入れている間は、常時接続になります。

### インターネットブラウザを使う

- 1 ホームメニューの  (ネットワーク) から、 (インターネットブラウザ) を選び、 ボタンを押す。

インターネットブラウザが起動します。通信中は画面にビジーアイコンが表示されます。

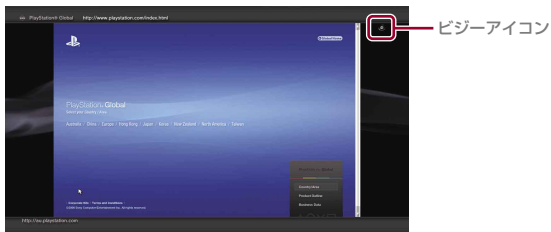

### インターネットブラウザの基本操作

方向キー	リンクにポインタを移動する
右スティック	任意の方向にスクロールする
L1ボタン	前のページに戻る
STARTボタン	アドレスを入力する
 ボタン	メニューの表示/非表示を切りかえる

### ユーザーズガイドを見る

インターネットブラウザを使って、本機のユーザーズガイド(オンラインマニュアル)を見ることができます。

#### PLAYSTATION®3 ユーザーズガイド

<http://manuals.playstation.net/document/>

ユーザーズガイドでは、本機のシステムソフトウェアに関する詳しい使用方法を説明しています。パソコンのWebブラウザから見ることもできます。

### PLAYSTATION®Networkのアカウントを作成する

PLAYSTATION®Networkのアカウントを作成すると、 (フレンド) のチャット機能を楽しんだり、オンラインで提供されるPS3™のネットワークサービスを利用したりできます。

 (フレンド) から  (PLAYSTATION®Networkにサインアップ) を選んで  ボタンを押すと、アカウントの作成画面を表示できます。



#### ヒント

- アカウントの作成には、インターネットへの接続が必要です。
- PLAYSTATION®Networkのサービス内容は、地域によって異なる場合があります。

# 09 アップデート

## PS3™のアップデートについて

本機のシステムソフトウェアは、アップデート(更新)することにより、機能の追加やセキュリティ強化ができます。常に最新版にアップデートしてご利用ください。

アップデートの最新情報については、<http://www.jp.playstation.com/> をご覧ください。



アップデートデータを使ってPS3™のシステムソフトウェアを書きかえる

システムソフトウェアが更新される

### 重要



- アップデート中に本機の電源を切ったり、ディスクや記録メディアを取り出したりしないでください。アップデートが中断されると、故障の原因となります。
- アップデート中は、本体前面の電源ボタンが機能しなくなります。
- コンテンツによっては、PS3™のシステムソフトウェアをアップデートしないと再生できないことがあります。

### アップデート方法

アップデートをするには、次のいずれかの方法があります。



#### ネットワークアップデート

インターネットからアップデートデータをダウンロードしてアップデートする方法です。自動的に最新のシステムソフトウェアをダウンロードします。

「 (設定)」⇒「 (システムアップデート)」⇒「インターネット経由でアップデート」を選びます。

#### 記録メディアによるアップデート



メモリスティック™などに保存したアップデートデータを使ってアップデートする方法です。

「 (設定)」⇒「 (システムアップデート)」⇒「記録メディアからアップデート」を選びます。

#### ヒント

ゲームディスクなどにアップデートデータが収録されている場合もあります。

#### システムソフトウェアのバージョンを確かめる

「 (設定)」⇒「 (本体設定)」⇒「本体情報」を選ぶと、本機のシステム情報が表示されます。「システムソフトウェア」の欄に、現在のバージョン番号が表示されます。

# 10 キーボード キーボードの使いかた

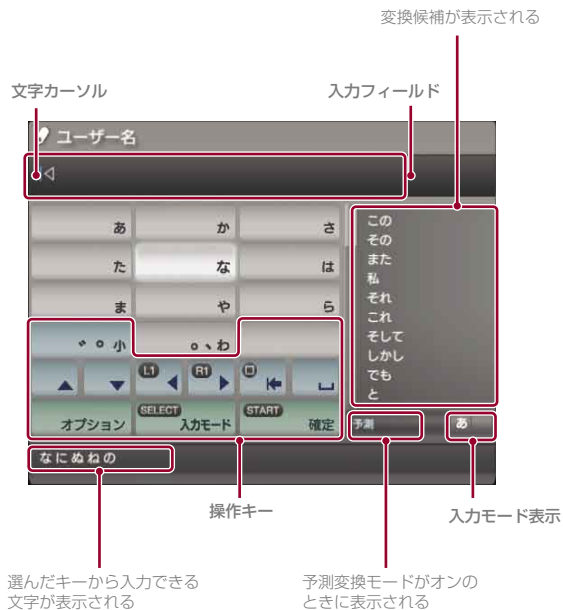

## 操作項目一覧

入力状況によって、表示されるキーが異なります。

キー	説明
ゝ 小	濁点、半濁点、小文字を入力する
←	改行する

	文字カーソルを移動する
	文字カーソルの左の文字を削除する
	空白(スペース)を挿入する/通常変換をする
	オプションメニューを表示する
	入力モードを切りかえる
	未確定の文字を確定する/入力を確定し、キーボードを終了する

## 文字を入力する







文字を入力すると、その文字から予測される変換候補が表示されます。Ⓐボタンを押して、変換候補エリアから文字を選びます。入力が終わったら「確定」キーを押して、キーボードを終了します。

### ヒント



- 変換しないときは、文字を入力したあと「確定」キーを選びます。
- 変換中にL1ボタン/R1ボタンを押すと、変換する文節の区切りを変えられます。
- 予測変換モードを使わないときは、「オプション」キーから設定します。
- 入力モードによっては、予測変換機能は使えません。

## 入力モードの種類

入力モードの種類は、表示言語によって異なります。

入力モード表示	入力モード	入力できる文字の例
	日本語	あいうえお
	カタカナ	アイウエオ
	ABC	a b c d e 1 2 3 4 5
	ABC	abcde12345
	1 2 3	1 2 3 4 5
	123	12345
	URL	.com/ .jp/ .html .gif

### ヒント

入力できる言語は、本機の表示言語に対応しています。表示言語は、「 (設定)」▶「 (本体設定)」▶「表示言語」から設定できます。

例: 表示言語を「Français」に設定すると、キーボードからフランス語が入力できます。

## USBキーボードを使う

別売りのUSBキーボードを接続して、文字を入力できます。文字の入力画面が表示されているときに、USBキーボードのいずれかのキーを押すと、入力画面が切りかわります。

### ヒント

USBキーボードを使うときは、予測変換機能は使えません。







\* 1 - 2 8 9 4 6 2 9 0 2 A \*



株式会社 **ソニー・コンピュータエンタテインメント**



株式会社ソニー・コンピュータエンタテインメント インフォメーションセンター



URL <http://www.jp.playstation.com/support/>

TEL 0570-000-929 (PHS, 一部のIP電話でのご利用は 03-3475-7444) 受付時間10:00~18:00

お客様にご提供いただく個人情報のお取り扱いにつきましては、別冊の「使用上のご注意 / 故障かな?と思ったら」でご確認いただけます。

"PS"、"PlayStation"および"PLAYSTATION"は株式会社ソニー・コンピュータエンタテインメントの登録商標です。また、"PS3"は同社の商標です。

"XMB"および"クロスメディアバー"はソニー株式会社および株式会社ソニー・コンピュータエンタテインメントの商標です。

"SONY"および""はソニー株式会社の登録商標です。また、"メモリースティック"、"メモリースティック デュオ"、""および"ATRACT"は同社の登録商標あるいは商標です。

"Blu-ray Disc" is a trademark.

HDMI, the HDMI logo and High-Definition Multimedia Interface are trademarks or registered trademarks of HDMI Licensing, LLC.

Sony Computer Entertainment Inc. is an authorized licensee of the CompactFlash® registered trademark.

その他のシステム名、製品名は、一般的に各開発メーカーの登録商標あるいは商標です。

本書で使用している画面は、システムソフトウェアのバージョンによって異なる場合があります。